



BENEFON SPICA

Руководство пользователя

Все права сохранены
© Benefon Oy, 1998.

Номер публикации YZ0375-0

1 -
ВВЕДЕНИЕ

2 - ОСНОВНЫЕ
ОПЕРАЦИИ

3 -
ПАМЯТЬ

4 -
МЕНЮ

5 -
БАТАРЕЯ

6 -
АКСЕССУАРЫ

7 -
ПРИЛОЖЕНИЕ

СОДЕРЖАНИЕ

СОДЕРЖАНИЕ	II
ВВЕДЕНИЕ	1 - 1
ВЕНЕФОН СПІСА	1 - 2
СРЕДСТВА БЕЗОПАСНОСТИ	1 - 11
СЛОВАРЬ	1 - 15
ОСНОВНЫЕ ОПЕРАЦИИ	2 - 1
ПОДГОТОВКА К РАБОТЕ	2 - 3
РЕЖИМ ЗВОНКА	2 - 5
ВХОДЯЩИЕ ВЫЗОВЫ	2 - 7
ЗАВЕРШЕНИЕ ЗВОНКА	2 - 8
ЗВОНКИ В ЭКСТРЕННЫХ СЛУЧАЯХ	2 - 9
БЛОКИРОВКА КЛАВИАТУРЫ	2 - 10
ИСПРАВЛЕНИЕ НОМЕРА	2 - 12
БЕСШУМНЫЙ ВЫЗОВ	2 - 14

РЕЖИМ ЗВОНКА	2 - 16
ПАМЯТЬ	3 - 1
АЛФАВИТНЫЕ КЛАВИШИ.....	3 - 2
ВЫЗОВ НОМЕРА ИЗ ПАМЯТИ	3 - 8
ЗАПИСЬ НОМЕРА В ПАМЯТЬ	3 - 10
МОДИФИКАЦИЯ ДАННЫХ.....	3 - 12
БЫСТРАЯ ПАМЯТЬ.....	3 - 15
БЫСТРЫЙ НАБОР.....	3 - 17
МЕНЮ	4 - 1
БАТАРЕИ	5 - 1
АКСЕССУАРЫ.....	6 - 1
ПРИЛОЖЕНИЕ	7 - 1
ОБСЛУЖИВАНИЕ И УХОД	7 - 2
ПРОБЛЕМНЫЕ СИТУАЦИИ	7 - 3

1 -
ВВЕДЕНИЕ

2 - ОСНОВНЫЕ
ОПЕРАЦИИ

3 -
ПАМЯТЬ

4 -
МЕНЮ

5 -
БАТАРЕЯ

6 -
АКСЕССУАРЫ

7 -
ПРИЛОЖЕНИЕ

ВВЕДЕНИЕ

BENEFON SPICA	1 - 2
Дисплей	1 - 5
Клавиатура	1 - 9
СРЕДСТВА БЕЗОПАСНОСТИ.....	1 - 11
Общее	1 - 11
Радиочастотное излучение	1 - 13
СЛОВАРЬ.....	1 - 15
Передача MFT-сообщений.....	1 - 15
Коммутатор сотовой связи.....	1 - 15
Оператор сотовой сети	1 - 15
Код телефона	1 - 16
Код радиоидентификации.....	1 - 16
Предоставитель услуг	1 - 16
SIS	1 - 16

BENEFON SPICA

Поздравляем Вас с приобретением высококачественного сотового радиотелефона Benefon Spica.

Benefon Spica разработан для эксплуатации в сети стандарта NMT 450i (Nordic Mobil Telephone), представляющей собой аналоговую систему телекоммуникационной сотовой связи.

Вы можете использовать сотовый телефон Benefon Spica в странах Скандинавии, Прибалтики, России, Восточной Европы. Пользование телефоном возможно также в странах, с которыми Ваш оператор заключил договоры по роумингу.



Миниатюрность и стиль Benefon Spica сможет оценить человек, ведущий активный образ жизни. Таймер автоматического включения и выключения питания, будильник, часы и показ даты на дисплее - незаменимые функции для путешественника. Новый автомобильный усилитель, Vene-Boost, обеспечит связь даже в самых отдаленных местах. При помощи легкодоступных функций телефона, пользователь может составить даже свое индивидуальное меню.

Benefon Spica обладает множеством предпосылок, позволяющих использовать возможности сотовой сети. К этим возможностям относятся,

к примеру, определение номера звонящего (CLIP - Calling Line Identification Presentation), определение кода выхода на международную сеть (знак +) и индикатора наличия речевого сообщения.

К стандартным функциям Benefon Spica относятся:

- интеллектуальная функция зарядки, экономящая заряд батареи
- выбор языка меню
- автоматический выбор страны и оператора сети
- 99 ячеек памяти
- режим ожидания до 10 суток
- режим разговора до 5 часов

BENEFON SPICA 1 - 3

- габариты: 56 x 145 x 23 мм
- вес: 240 г со стандартной батареей 850 мАh

Телефон Benefon Spica, также как и другие высококачественные и практичные в использовании телефоны марки Benefon разработаны и произведены в Финляндии компанией Benefon Oy. Benefon Oy известна миру своей специализацией на производстве сотовых телефонов.

Дисплей

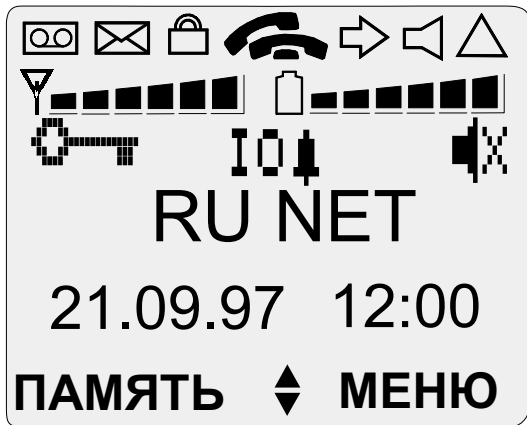

Индикаторный
уровень

Текстовый уровень

Функциональный
уровень

BENEFON SPICA 1 - 5

1 -
ВВЕДЕНИЕ

2 - ОСНОВНЫЕ
ОПЕРАЦИИ

3 -
ПАМЯТЬ

4 -
МЕНЮ

5 -
БАТАРЕЯ

6 -
АКСЕССУАРЫ

7 -
ПРИЛОЖЕНИЕ



Магнитофон. NMT-пейджер включен. Во время ответа NMT-пейджера на вызов индикатор будет мигать.



Конверт. В память телефона поступили сообщения. Индикатор виден на дисплее до тех пор, пока Вы не прослушаете все голосовые сообщения и не сбросите цифровые сообщения из памяти.



Замок. Блокировка исходящих звонков активирована. В этом режиме Вы не можете записывать или модифицировать данные ячеек памяти.



Телефонная трубка опущена. Телефон находится в режиме ожидания. Индикатор мигает при входящем вызове.



Телефонная трубка поднята. Телефон находится в режиме разговора. Отсутствие обоих индикаторов означает нахождение телефона вне зоны действия сети.







Громкоговоритель. Телефон находится в режиме громкой связи.





Треугольник. Нет связи с коммутатором сотовой связи, в зоне которой Вы находитесь. Вы можете производить

исходящие звонки, но не можете принимать входящие вызовы. Нажмите на  для регистрации связи.

  Антенна и диаграмма силы поля. Чем больше сегментов диаграммы отражено на дисплее, тем сильнее поле.

  Батарея и диаграмма заряда батареи. Чем больше сегментов диаграммы отражено на дисплее, тем больше заряд батареи.

 Ключ. Блокировка клавиатуры активирована.

 Таймер автоматического включения питания активирован.

 Таймер автоматического выключения питания активирован.

 Будильник. Таймер автоматического включения будильника активирован.

RU Код страны виден на дисплее и соответствует региону или стране, в которых используется телефон.

 Функция бесшумного вызова активирована.

BENEFON SPICA 1 - 7

1 -
ВВЕДЕНИЕ

2 - ОСНОВНЫЕ
ОПЕРАЦИИ

3 -
ПАМЯТЬ

4 -
МЕНЮ

5 -
БАТАРЕЯ

6 -
АКСЕССУАРЫ

7 -
ПРИЛОЖЕНИЕ

 Стрелки. Этот индикатор виден на дисплее когда использование соответствующей клавиши возможно.

 Индикатор виден на дисплее, когда микрофон приглушен.

 **ABC** Память. Этот индикатор виден при использовании функций памяти, таких как повторный набор номера, запись и модификация данных. Когда Вы используете буквы вместо цифр, высвечивается индикатор алфавитных клавиш.

▼ ▲ Маленькие стрелки.
Высвечиваются в левой части

дисплея при движении по меню вверх или вниз и указывают на наличие других вариантов выбора.

 Нота. Индикатор виден при выборе тона сигнала вызова.

 Этот индикатор виден при использовании боковых клавиш регулировки уровня громкости.

 Трубка. Индикаторы трубки указывают на число собеседников, находящихся на линии, а также в следующих случаях: в режиме разговора, при повторном наборе номера, пересылке DTMF-сообщений, при ответных и неотвеченных вызовах.

Клавиатура

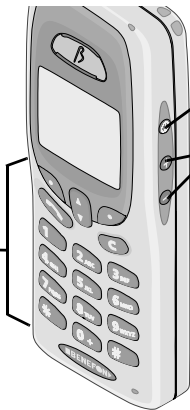
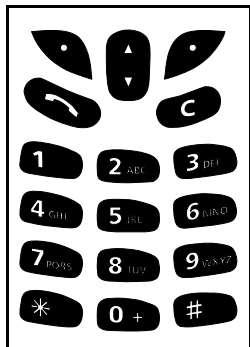

Клавиша включения питания

Регулировка уровня громкости в режиме разговора

Регулировка уровня громкости клавишного тона в режиме ожидания

BENEFON SPICA 1 - 9

1 - ВВЕДЕНИЕ

2 - ОСНОВНЫЕ ОПЕРАЦИИ

3 - ПАМЯТЬ

4 - МЕНЮ

5 - БАТАРЕЯ

6 - АКСЕССУАРЫ

7 - ПРИЛОЖЕНИЕ



Телефонная трубка. При нажатии клавиши Вы можете совершить, принять или завершить вызов. Открывает доступ к быстрой памяти.



Клавиша сброса. Стирает последний набранный знак. При нажатии более 1 секунды стирается весь номер или текст с дисплея и обеспечивается выход из меню или памяти телефона.



Управляющие клавиши. Необходимы для осуществления функций, высвечиваемых в нижней строке дисплея.



Клавиша перелистывания. Осуществляет движение по меню и памяти. Нажатие обеспечивает переход в быстрое меню.



Звезда. При нажатии на клавишу в течение 5 секунд язык меню меняется на английский и возвращаются заводские установки. Использование клавиши не влияет на занесенные в ячейки памяти данные.

Решетка. Клавиша необходима для составления индивидуального пользовательского меню, для использования функций памяти и услуг сети.

0+... **9WXYZ** Алфавитно-цифровые клавиши.

ⓘ Клавиша включения и выключения питания.

СРЕДСТВА БЕЗОПАСНОСТИ

Общее

- Помните о безопасности движения при использовании сотового телефона во время управления транспортными средствами. По возможности остановите транспортное средство для совершения вызова или ответа на него. В автомобиле установите телефон в предназначенный для этого держатель, для обеспечения безопасности в момент внезапной остановки. Рекомендуется использовать громкую связь.

СРЕДСТВА БЕЗОПАСНОСТИ 1 - 11

- Использование внешнего аларма на автотрассах запрещено.
- Храните телефон и аксессуары к нему в недоступных для детей местах во избежание несчастных случаев и повреждения телефона.
- Данный сотовый телефон предназначен для использования со следующими зарядными устройствами: батареи BDH-60-L и BDH-60-N, сетевое зарядное устройство CMA-60-230, зарядное устройство от автомобильного прикуривателя CCS-60-12, настольное зарядное устройство СТА-60 и автомобильный комплект громкой связи (держатель KDS-60 и коробка подключения к

аккумулятору UDH-60).

Использование других источников питания аннулирует гарантию данную этому аппарату и может быть опасным.

- Использование аксессуаров других фирм должно быть одобрено производителем.
- Уточните у дилера соответствие новых источников питания и аксессуаров.
- Сотовый телефон содержит компоненты, обладающие магнитными свойствами. Несмотря на незначительный магнитный эффект, находящиеся вблизи банковские и кредитные карты могут быть

повреждены. Поэтому, не рекомендуется хранить магнитные карты в непосредственной близости с сотовым телефоном.

Радиочастотное излучение

- При посадке в самолет отключите питание телефона и не используйте его в течение всего полета. Использование сотового телефона на борту самолетов и вертолетов запрещено в целях обеспечения безопасности полета. Нарушение этих требований может привести к временной или полной ликвидации права пользования сотовой сетью или к другим санкциям правовых органов.

- Отключите питание телефона при входе в лечебное заведение, где используется медицинская техника. Использование телефона возможно только с разрешения медицинского персонала.
- Помните, что все личные медицинские приборы, такие как слуховой аппарат и сердечный синхронизатор, находятся под влиянием воздействия радиочастот, если они недостаточно защищены. Проконсультируйтесь с производителем или продавцом этих приборов о возможностях их защиты.
- Отключите питание телефона на заправочной станции. Ознакомьтесь

СРЕДСТВА БЕЗОПАСНОСТИ 1 - 13

- также с указаниями по ограничению использования радиоприборов на взрывоопасных территориях, таких как места хранения или перевозки топливных и химических веществ, или местах, где идут взрывные работы, так как пульты управления этими работами действуют на принципе радиочастот.
- Помните, что все электронные приборы в средстве передвижения чувствительны к радиоволнам, если они недостаточно защищены. Проконсультируйтесь с производителем или продавцом этих приборов о возможностях их защиты.

- Радиоволны сотового телефона могут вызвать помехи в работе компьютера. При использовании телефона вблизи компьютера сохраняйте дистанцию не менее одного метра.
- Во время эксплуатации телефона не прикасайтесь антенной к глазам, рту и коже для обеспечения безукоризненной работы телефона.
- Придерживайтесь также специальных указаний в зависимости от страны пользователя.

СЛОВАРЬ

Словарь состоит из терминов, употребляемых при использовании сотового телефона.

Передача MFT-сообщений

Передача цифровых MFT-сообщений (Multi Frequency Tone) или DTMF-сообщений (Dual Tone Multi Frequency) на пейджер или на другой сотовый телефон. Используя функции передачи MFT-сообщений и DTMF-частотных сигналов Вы можете использовать также другие услуги сети.

Коммутатор сотовой связи

Коммутатор сотовой связи (MTX - Mobile Services Switching Center) выполняет сервисные коммуникационные операции внутри сети и при переходе из одной сети в другие. Роуминг - дополнительная услуга, позволяющая использовать Ваш телефон в сети других операторов.

Оператор сотовой сети

Организация, которая координирует работой сотовой сети, обеспечивает связь и предоставляет услуги в системе этой сети.

Код телефона

Код телефона состоит из 4-значного номера и устанавливается дилером. Вам потребуется этот код для установки телефона в ограниченный режим работы и для снятия счетчика вызовов. Код можно изменить через функции меню.

Код радиоидентификации

Код радиоидентификации необходим в сотовой телекоммуникации и устанавливается дилером. Изменить код невозможно.

Предоставитель услуг

Организация, предоставляющая пользователям коммуникационные услуги. Предоставитель услуг может быть также оператором сотовой сети. В этом руководстве под термином “оператор сотовой сети” подразумеваются обе организации.

SIS

SIS (Subscriber Identity Security) это функция системы стандарта NMT, которая определяет, уточняет и защищает телефонные номера в сотовой телекоммуникации от несанкционированного к ним доступа.

ОСНОВНЫЕ ОПЕРАЦИИ

ПОДГОТОВКА К РАБОТЕ.....	2 - 3
Установка и смена батареи.....	2 - 3
Включение и выключение питания.....	2 - 4
Язык.....	2 - 5
РЕЖИМ ЗВОНКА	2 - 5
Международные звонки	2 - 6
ВХОДЯЩИЕ ВЫЗОВЫ	2 - 7
ЗАВЕРШЕНИЕ ЗВОНКА	2 - 8
ЗВОНКИ В ЭКСТРЕННЫХ СЛУЧАЯХ.....	2 - 9
БЛОКИРОВКА КЛАВИАТУРЫ	2 - 10
ИСПРАВЛЕНИЕ НОМЕРА	2 - 12
БЕСШУМНЫЙ ВЫЗОВ	2 - 14

РЕЖИМ ЗВОНКА	2 - 16
Второй вызов.....	2 - 17
Выбор собеседника	2 - 18
Сброс	2 - 20
Активация ожидания.....	2 - 21
MFT-функция	2 - 22

ПОДГОТОВКА К РАБОТЕ

Установка и смена батареи

1. Установка: Прикрепите нижний край батареи выемками в соответствующие им углубления в нижней части корпуса и присоедините батарейный пакет к корпусу. Щелчок батареи свидетельствует о закреплении в корпусе.
2. Смена: Оттяните кнопку вниз по направлению стрелки (см. рис.) и поднимите батарею вверх.

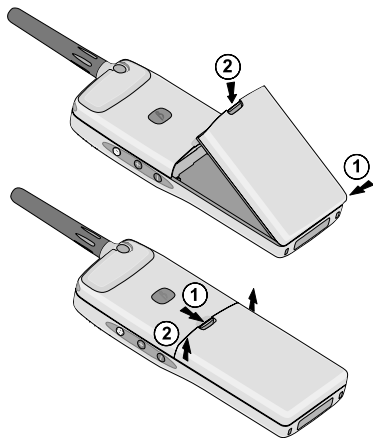

ПОДГОТОВКА К РАБОТЕ 2 - 3

1 -
ВВЕДЕНИЕ

2 - ОСНОВНЫЕ
ОПЕРАЦИИ

3 -
ПАМЯТЬ



4 -
МЕНЮ

5 -
БАТАРЕЯ

6 -
АКСЕССУАРЫ

7 -
ПРИЛОЖЕНИЕ

Включение и выключение питания

1. Для включения питания нажмите кнопку  на боковой панели телефона.
2. На дисплее появится код страны. Время, дата и другие символы показаны на дисплее, если они активированы в меню. В случае, если символ  отсутствует на дисплее, телефон находится за пределами рабочего поля сети. В этом случае прием и соединение невозможно.
3. Для выключения питания нажмите в течение двух секунд кнопку . На дисплее появится сообщение **Питание откл...**







Питание телефона включится при активации в меню режимов таймеров: будильника или автоматического включения питания **Питание вкл.**, а также в момент подсоединения его в зарядное устройство.

Питание батареи выключится, когда батарея разряжена или в заданное время при активированном режиме таймеров **ПИТАНИЕ ВЫКЛ.**



Язык



Первоначальным языком команд меню является английский. Вы можете изменить язык команд на предложенные в меню варианты языков.

1. Зафиксируйтесь в  **MENU**.
2. Найдите в меню раздел **SETTINGS** с помощью управляющей клавиши . Нажмите  **SELECT**.
3. Выберите в подменю **LANGUAGE** клавишей . Нажмите  **SELECT**.
4. Языки, на которых можно читать команды меню, просмотрите . Выбрав нужный Вам язык, укрепитесь на нем нажатием  **OK**.

5. Вернитесь к началу нажатием  в течение одной секунды.

РЕЖИМ ЗВОНКА

Вы можете использовать несколько вариантов при осуществлении звонка.



- Ввод номера напрямую. Наберите телефонный номер и нажмите клавишу . На дисплее возникнет символ , и сообщение **Вызов** с введенным Вами телефонным номером.
- Использование записной книжки, быстрого набора или быстрой памяти (См. раздел 3: Память).

РЕЖИМ ЗВОНКА 2 - 5

Международные звонки

Вы можете использовать знак + перед набором международных звонков, если коммутатор поддерживает услугу кода выхода на международную сеть.

При помощи функции знака + происходит автоматическое добавление международного кода при звонках. Выходящие звонки со знаком + осуществляются следующим образом:

1. Продолжительное нажатие  до возникновения знака + на дисплее.
2. Введите код страны, код города и номер телефона.
3. Нажмите .

Если Ваш оператор не поддерживает функцию знака + при международных звонках, при попытке использовать данную функцию, на дисплее появится сообщение **Не разрешено!**

Международные звонки могут быть также осуществлены прямым вводом кода выхода на международную сеть и телефонного номера абонента.

ВХОДЯЩИЕ ВЫЗОВЫ

При поступлении входящего вызова, Вы услышите звонок, и на дисплее появится мигающий символ  с сообщением **Входящий вызов!**



Если активирована поддерживаемая коммутатором функция определения номера звонящего (CLIP - Call Line Identification Presentation), на дисплее будет мигать  с показом номера звонящего к Вам, например **123456**. При внесенном запрете определения номера звонящего (CLIR - Call Line Identification Restriction), номер не представлен на дисплее.



Вместо номера телефона при входящем вызове на дисплее возникнет имя звонящего, если оно было ранее занесено в записную книжку телефона, и при условии, что звонящий не имеет функции запрета определения номера звонящего.

Функции определения номера звонящего и запрет определения номера действительны обычно для местных звонков.



Если телефон находится в режиме бесшумного вызова, Вы услышите один короткий звуковой сигнал и сообщение на дисплее о входящем звонке, с мигающим индикатором телефонной трубки.

ВХОДЯЩИЕ ВЫЗОВЫ 2 - 7

Для ответа нажмите  **ОТВЕТ**. Ответ также можно осуществить любыми клавишами за исключением боковых и управляющих клавиш. Если Вы не хотите отвечать на звонок, нажмите  **СБРОС**.

В случае блокировки клавиатуры ответ на звонок возможен только нажатием клавиши  или  **ОТВЕТ**. При заблокированной клавиатуре сброс нежелательных звонков возможен нажатием  **СБРОС**.

ЗАВЕРШЕНИЕ ЗВОНКА

Для окончания звонка нажмите . При завершеном звонке индикатор  исчезнет с дисплея и через несколько секунд появится индикатор режима ожидания .

ЗВОНКИ В ЭКСТРЕННЫХ СЛУЧАЯХ

1 1 2 ABC



Звонки в экстренных случаях осуществляются вводом номера с клавиатуры и нажатием . Также Вы можете занести номера экстренной помощи в записную книжку телефона.

Активированная в меню функция **ОГРАНИЧЕНИЕ ЗВОНКА** не влияет на звонки номерам экстренной помощи.







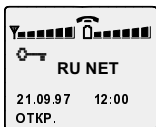

Помните о зависимости соединения сотового телефона от условий местности, и не оставляйте телефону единственную возможность экстренной связи в критических ситуациях.

ЗВОНКИ В ЭКСТРЕННЫХ СЛУЧАЯХ 2 - 9

БЛОКИРОВКА КЛАВИАТУРЫ



При нахождении телефона в режиме ожидания Вы можете установить блокировку клавиатуры для предотвращения случайного нажатия на клавиши.

1. Нажмите  для ввода быстрого меню и найдите команду **БЛОКИРОВКА КЛАВИАТУРЫ**.
2. Нажмите  **Вкл.** для включения блокировки клавиатуры. Символ  будет представлен на дисплее. Для ответа на входящий звонок нажмите клавиши  или  **ОТВЕТ**. В случае, если Вы не хотите отвечать на звонок, нажмите  **СБРОС**.
3. Для снятия режима блокировки клавиатуры, нажмите  **ОТКРЫТЬ** и для выхода из быстрого меню нажмите  **ОТКЛ.**

При активированном режиме блокировки клавиатуры и выключенной подсветке через команды меню, установка подсветки на 10 секунд возможна нажатием на клавишу громкости на боковой панели телефона.

При нажатии любой клавиши в течение 10 секунд, подсветка будет включена в течение 10 следующих секунд. Это поможет Вам снять блокировку клавиатуры даже в темноте.





Если режим блокировки клавиатуры активирован, блокировка клавиатуры выключается автоматически во время нахождения телефона в автомобильном комплекте. Клавиатура заблокируется автоматически при снятии телефона из автокомплекта.



БЛОКИРОВКА КЛАВИАТУРЫ 2 - 11



ИСПРАВЛЕНИЕ НОМЕРА

Этой командой меню Вы можете сделать исправления любой набранной цифры после ввода номера с клавиатуры при помощи двигающегося курсора. Команда действительна при нахождении телефона в режиме ожидания.

1. Войдите в быстрое меню клавишами  и найдите команду **ИСПРАВЛЕНИЕ НОМЕРА** и закрепитесь в ней  **ВЫБОР**.
2. С помощью двигающегося курсора  найдите в номере ту цифру, которую Вы хотите исправить, добавить или удалить из номера. Для удаления номера нажмите  и подтвердите  **ОК**.

3. При совершении звонка: нажмите . Если Вы хотите записать номер в записную книжку телефона, нажмите  **ПАМЯТЬ** (см. раздел 3: Память, Запись телефонного номера).





БЕСШУМНЫЙ ВЫЗОВ

Режим бесшумного вызова входящего вызова устанавливается в режиме ожидания. При активированном в быстром меню режима бесшумного вызова звуковые сигналы клавиатуры будут также бесшумными.

1. Войдите клавишей  в команду быстрого меню **БЕСШУМНЫЙ ВЫЗОВ**.
2. Для установки бесшумного вызова нажмите  **ВКЛ.** На дисплее появится индикатор . При входящем звонке появится один клавишный звуковой сигнал и мигающий индикатор  вместе с сообщением **Входящий вызов!** Громкость звукового сигнала зависит

от установленного в меню уровня громкости (см. раздел 4: МЕНЮ, УСТАНОВКИ).

3. Для выключения режима бесшумного вызова, установите клавишей  команду **БЕСШУМНЫЙ ВЫЗОВ** в быстром меню и нажмите  **ОТКЛ.**

БЕСШУМНЫЙ ВЫЗОВ 2 - 15

РЕЖИМ ЗВОНКА

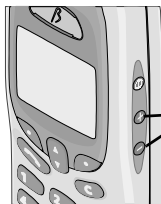

Регулировка
громкости при
разговоре

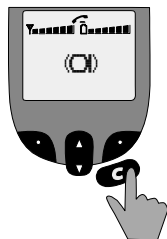

В режиме разговора Вы можете:

- регулировать громкость
- отключить микрофон клавишей **G**;
Сообщение **(M)** появится на дисплее. Микрофон будет заглушен в период нажатия кнопки **G**.
- использовать память и функции меню
- отправить MTF-сообщения
- использовать следующие услуги сети при поддержке их коммутатором: функцию ожидания вызова, удержания звонка, совершения промежуточного второго вызова и звонки в режиме конференц-связи

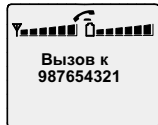

Второй вызов

Функция второго вызова служит для осуществления промежуточного звонка в режиме разговора.



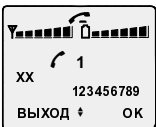
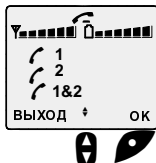

1. Клавишей **0** в режиме быстрого меню найдите команду **ВТОРОЙ ВЫЗОВ**. Нажмите **ВЫБОР** и введите номер.
2. Для соединения со вторым собеседником нажмите **ОК**. Собеседник на линии первого вызова ставится на линию удержания вызова. Для осуществления выходящих вызовов можно пользоваться записной книжкой телефона и быстрой памятью.

РЕЖИМ ЗВОНКА 2 - 17



Выбор собеседника

Функция предназначена для соединения с собеседником, находящимся в режиме удержания на линии или поставить звонящего к Вам в режим удержания, или осуществить режим конференц-связи.

1. Нажмите  для входа в быстрое меню и найдите функцию **ВЫБОР СОБЕСЕДНИКА**. Нажмите  **ВЫБОР**.
2. Просмотрите варианты соединений с помощью клавиши . Выберите нужного собеседника нажатием  **ОК**.

Если Вы хотите проверить, какие именно номера телефонов находятся в режиме ожидания и на линии, подождите несколько секунд до появления на дисплее телефонного номера.

При желании Вы можете записать имя и номер звонящего к Вам, представленные на дисплее, в записную книжку телефона.

При входящем звонке номер звонящего не будет показан на дисплее Вашего телефона, если у звонящего к Вам внесен запрет определения номера CLIP (Call Line Identification Restriction), или если Ваш оператор не поддерживает функцию определения номера.

РЕЖИМ ЗВОНКА 2 - 19

1 -
ВВЕДЕНИЕ

2 - ОСНОВНЫЕ
ОПЕРАЦИИ

3 -
ПАМЯТЬ

4 -
МЕНЮ

5 -
БАТАРЕЯ



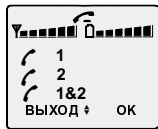

6 -
АКСЕССУАРЫ

7 -
ПРИЛОЖЕНИЕ



Сброс

Функция используется, если Вы хотите сбросить один из текущих вызовов.

1. Нажмите  для входа в быстрое меню и найдите функцию **СБРОС**. Нажмите  **ВЫБОР**.
2. Просмотрите список собеседников на линии . Найдя номер, который предназначен для сброса, нажмите  **ОК**.

В случае, если Вы хотите увидеть на дисплее также номер звонящих к Вам, смотрите раздел **ВЫБОР СОБЕСЕДНИКА**.



Активация ожидания



Вы будете предупреждены, если в момент разговора поступает другой входящий вызов и становится на линию ожидания. При ответе на вызов в ожидании и при удержании первоначального вызова на линии, нажмите **6** для входа в режим быстрого меню и просмотрите функцию **АКТИВАЦИЯ ОЖИДАНИЯ**. Нажмите  **ОК**.

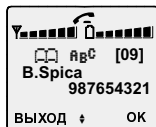

Для использования функции активации ожидания, Вам необходимо активировать функцию удержания, которая зависит от оператора сети.



MFT-функция



Передача двухтональных многочастотных сигналов MFT используется для работы с различными телефонными службами. При передаче сигналов в режиме разговора:

1. Нажмите  в период разговора для входа в быстрое меню, и найдите **MFT-ФУНКЦИЯ**, закрепитесь на команде нажатием  **ВЫБОР**.
2. Введите цифровое сообщение. Для отправления сообщения к номеру, занесенному ранее в записную книжку телефона, нажмите  **ПАМЯТЬ** и найдите по имени телефонный номер. Нажмите  **ПРОЧИТ.**

Найти нужную ячейку памяти Вы можете, нажав  ПРОЧИТ. и просмотрев список имен в записной книжке телефона клавишами . Отправление сообщения с помощью  ОК.

Отправить цифровое сообщение возможно прямым набором номера с клавиатуры телефона. Использование передачи сигналов MFT рекомендуется при слабом сигнале поля.

Возможно записать в память цифровое сообщение, поступившее в период разговора.

1. Нажмите  ПАМЯТЬ. Введите имя звонящего и нажмите  ПАМЯТЬ.
2. Введите номер ячейки памяти, нажмите  ПАМЯТЬ. Запись в память подтвердится сообщением на дисплее **Сохранено!**

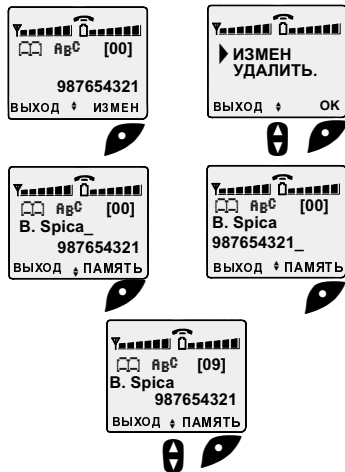

Ячейка памяти 00

Цифровое сообщение, полученное в период разговора, будет автоматически записано в ячейку памяти 00, если оно не было записано в память в момент получения. После завершения разговора, вызов номера из памяти осуществляется нажатием **0+0+#**. По желанию Вы можете записать номер в память телефона.

1. Нажмите **ИЗМЕН.** и выберите команду **РЕДАКТ.** с помощью клавиши **↑**. Утвердите **ОК.**
2. Введите номер и нажмите **ПАМЯТЬ.** При появлении курсора в конце номера, подтвердите повторным нажатием **ПАМЯТЬ.**
3. Пролистайте ячейки памяти клавишей **↓** и нажмите **ПАМЯТЬ.**

ПАМЯТЬ

АЛФАВИТНЫЕ КЛАВИШИ.....	3 - 2
Типы шрифтов	3 - 3
ВЫЗОВ НОМЕРА ИЗ ПАМЯТИ	3 - 8
ЗАПИСЬ НОМЕРА В ПАМЯТЬ	3 - 10
МОДИФИКАЦИЯ ДАННЫХ.....	3 - 12
БЫСТРАЯ ПАМЯТЬ.....	3 - 15
БЫСТРЫЙ НАБОР.....	3 - 17

С помощью различных функций памяти Вы легко превратите Ваш телефон в личную записную книжку. Запись телефонных номеров и имен абонентов происходит в ячейки памяти телефона. Память состоит из 99 ячеек, порядковые номера которых 01-99. В ячейки памяти Вы можете записать имена абонентов и их телефонные номера. Существуют такие ячейки памяти, как 0 и 00. Телефонный номер последнего исходящего звонка заносится в ячейку памяти 0, в ячейке 00 записан высвеченный на дисплее номер последнего телефонного разговора.



АЛФАВИТНЫЕ КЛАВИШИ

Алфавитные клавиши служат для записи и передачи цифровой и текстовой информации.

- Нажмите  **ПАМЯТЬ** для перехода в текстовый режим.
- Для ввода имени в текстовом режиме используется цифровая клавиатура. Первая буква, обозначенная на клавише, выводится на дисплей однократным нажатием этой клавиши, вторая - повторным нажатием, третья буква появится на дисплее при тройном нажатии. В течении двух секунд после нажатия мигающий курсор переместится на следующую позицию.



- Запись имени в меню латинскими буквами возможно производить заглавными и маленькими буквами. Изменение размера букв переключением клавиши . В момент написания заглавными буквами на дисплее представлен индикатор **аЪС**, он меняется соответственно при использовании маленьких букв на **аЪс**.
- Используйте клавишу  для исправления букв. Удаление знаков в написанном тексте на дисплее происходит при нажатии клавиши .

Типы шрифтов

Кириллица и номерной знак 1 находятся под клавишей , для написания специальных символов используется клавиша .

Шрифты разделены на четыре группы: Кириллица, Прибалтийский, Центральный и Западный.

Выбор типа шрифта:

1. В режиме ожидания нажмите  **ПАМЯТЬ**.
2. Применив клавишу  для выбора нужного Вам шрифта, нажмите  **ОК** для утверждения выбора.

Кириллица:

1	1	А	Б	В	Г	Д	Е	Ж	З	И	Й	К	Л	М	Н	О	П	Р	С	Т	У	Ф	Х	Ц	Ч	Ш	Щ	Ъ	Ы	Ь	Э	Ю
	Я	Г	Є	І	Ї																											
2 _{ABC}	A a	B b	C c	2	Å å	Ä ä	Æ à	Ç æ																								
3 _{DEF}	D d	E e	F f	3	É è	é																										
4 _{GHI}	G g	H h	I i	4	ì																											
5 _{JKL}	J j	K k	L l	5																												
6 _{MNO}	M m	N n	O o	6	Ñ ñ	Ö ö	Ø ø	ø																								
7 _{PQRS}	P	Q q	R r	S s	7																											
8 _{TUV}	T t	U u	V v	8	Ü ü	ù																										
9 _{WXYZ}	W w	X x	Y y	Z z	9																											
0+	0	!	ı	"	'	#	\$	£	%	&	()	*	+	-	.	,	/	:	;	<	=	>	?	ı	@	[]	¥	β		
	Δ	φ	Г	Λ	Ω	Π	Ψ	Σ	Θ	Ξ	Ϟ	§																				

Прибалтийский:

1	l																													
2 ABC	A a	B b	C c	2	Å å	Ä ä	Æ à	Ç æ	Á á	Ā ā	Ą ą	Č č																		
3 DEF	D d	E e	F f	3	É è	Ď é	Ě ě	Ě ě	Ę ę	ę																				
4 GHI	G g	H h	I i	4	Ĝ ĝ	Ī ī	Į į	į																						
5 JKL	J j	K k	L l	5	Ķ ķ	Ļ ļ																								
6 MNO	M m	N n	O o	6	Ņ ņ	Ö ö	Ø ø	Ŋ ŋ	Ō ō	õ																				
7 PQRS	P p	Q q	R r	S s	7	Ŗ ŗ	Š š																							
8 TUV	T t	U u	V v	8	Ü ü	Ʀ Ʀ	Ū ū	Ų ų	ų																					
9 WXYZ	W w	X x	Y y	Z z	9	Ž ž																								
0 +	0	!	;	"	'	#	\$	£	%	&	()	*	+	-	.	,	/	:	;	<	=	>	?	;	@	[]	€	¥
	Δ	φ	Γ	Λ	Ω	Π	Ψ	Σ	Θ	Ξ	Ϟ	§																		

АЛФАВИТНЫЕ КЛАВИШИ 3 - 5

1 -
ВВЕДЕНИЕ

2 - ОСНОВНЫЕ
ОПЕРАЦИИ

3 -
ПАМЯТЬ

4 -
МЕНЮ

5 -
БАТАРЕЯ

6 -
АКСЕССУАРЫ

7 -
ПРИЛОЖЕНИЕ

Центральный:

1	1																														
2 _{ABC}	A a	B b	C c	2	Å å	Ä ä	Æ à	Ç ç	Á á	Â â	Ă ă	Ȧ ȧ	Ç ç	Ć ć	Č č																
3 _{DEF}	D d	E e	F f	3	É é	Ď ě	Đ è	Ę é	Ě ě	ě																					
4 _{GHI}	G g	H h	I i	4	Ğ ğ	ı	Í í	Î î	î																						
5 _{JKL}	J j	K k	L l	5	Í í		Ł ł																								
6 _{MNO}	M m	N n	O o	6	Ñ ñ	Ö ö	Ø ø	Ń ń	Ő ő	Ó ó	Ô ô	ô																			
7 _{PQRS}	P p	Q q	R r	S s	7	Ř ř	Š š	Ş ş	Š š																						
8 _{TUV}	T t	U u	V v	8	Ü ü	Ť ť	Ť ť	Ů ů	Ú ú	Ú ú	Ú ú	ú																			
9 _{WXYZ}	W w	X x	Y y	Z z	9	Ý ý	Ž ž	Ž ž	Ž ž																						
0+	0	!	ı	"	'	#	\$	£	%	&	()	*	+	-	.	,	/	:	;	<	=	>	?	ı	@	[]		¥	В
	Δ	φ	Γ	Λ	Ω	Π	Ψ	Σ	Θ	Ξ	ϖ	§																			

Западный:

1	l																				
2 ABC	A a	B b	C c	2	Å å	Ä ä	Æ à	Ç æ	À à	Á á	Â â	Ç ç									
3 DEF	D d	E e	F f	3	É è	Ð é	È ð	Ê è	Ë ê	ë											
4 GHI	G g	H h	I i	4	Í ì	Î í	Ï î	ï													
5 JKL	J j	K k	L l	5																	
6 MNO	M m	N n	O o	6	Ñ ñ	Ö ò	Ø ø	Ó ø	Ô ó	ô											
7 PQR	P p	Q q	R r	S s	7																
8 TUV	T t	U u	V v	8	Ü ü	Ù ù	Ú ú	Û û													
9 WXYZ	W w	X x	Y y	Z z	9	Ý ý	Þ þ														
0 +	0	!	;	" ' # \$ £ % & () * + - . , / : ; < = > ?	¿	@	[]	¥	ß											
	Δ	φ	Γ	Λ	Ω	Π	Ψ	Σ	Θ	Ξ	Ϟ	§									

АЛФАВИТНЫЕ КЛАВИШИ 3 - 7

1 -
ВВЕДЕНИЕ

2 - ОСНОВНЫЕ
ОПЕРАЦИИ

3 -
ПАМЯТЬ

4 -
МЕНЮ

5 -
БАТАРЕЯ

6 -
АКСЕССУАРЫ

7 -
ПРИЛОЖЕНИЕ



ВЫЗОВ НОМЕРА ИЗ ПАМЯТИ

Вы можете найти ячейку памяти, куда был записан номер телефона по номеру ячейки или по имени.

Вызов номера из записной книжки телефона по номеру ячейки памяти:

1. Введите номер ячейки памяти и нажмите ПРОЧИТ.
2. Телефонный номер, имя и номер ячейки памяти будут показаны на дисплее. Просмотреть содержимое ячеек памяти в номерном порядке можно клавишей .
3. После нахождения желаемого номера, осуществите соединение с ним нажатием .

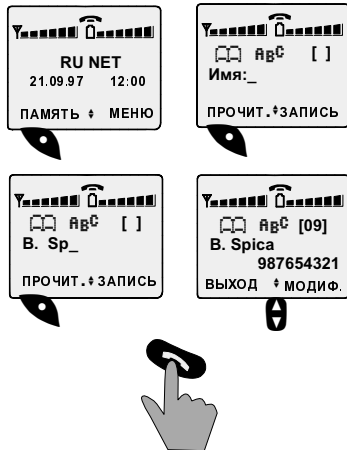

Вызов номера из записной книжки телефона по имени:

1. Нажмите **ПРОЧИТ.**
2. Введите имя или начальные буквы имени и нажмите **ПРОЧИТ.**. Если Вы нажмете в режиме ожидания **ПРОЧИТ.**, на дисплей будет выведен номер последней ячейки памяти, куда был осуществлен исходящий вызов.
3. Телефонный номер, имя и номер ячейки памяти будут показаны на дисплее. Просмотреть содержимое ячеек памяти в алфавитном порядке можно клавишей .
4. После нахождения желаемого имени, осуществите соединение с номером нажатием .

ВЫЗОВ НОМЕРА ИЗ ПАМЯТИ 3 - 9

ЗАПИСЬ НОМЕРА В ПАМЯТЬ



Вы можете выбрать порядок записи номера телефона или имени абонента в память телефона.

Запись номера в память телефона:

1. Введите номер и нажмите **ЗАПИСЬ**.
2. Введите имя и **ЗАПИСЬ**.
3. Предлагаемый номер ячейки памяти появится на дисплее. Его можно поменять, введя желаемый номер или используя клавишу **↵** для поиска свободной ячейки памяти. Нажмите **ЗАПИСЬ**.
4. Запись информации в память телефона подтвердится сообщением **Сохранено!**

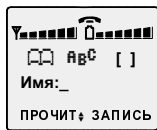
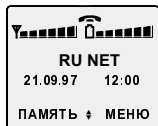

Запись имени в память телефона:

1. Нажмите ПАМЯТЬ, введите имя и нажмите ЗАПИСЬ.
2. Введите телефонный номер и нажмите ЗАПИСЬ.
3. Предлагаемый номер ячейки памяти появится на дисплее. Его можно поменять, введя желаемый номер ячейки памяти, в которую Вы хотите записать информацию. Запись информации в память телефона подтвердится сообщением **Сохранено!**

ЗАПИСЬ НОМЕРА В ПАМЯТЬ 3 - 11



МОДИФИКАЦИЯ ДАННЫХ

Вы можете изменить содержимое ячеек памяти, произвести исправления или очистить их. Удаление данных:

1. Найдите номер ячейки памяти по порядковому номеру ячейки или по имени, и нажмите **МОДИФ.**
2. Найдите **УДАЛИТЬ** с помощью в случае, если Вы хотите очистить содержимое ячейки и нажмите **ОК.**
3. На дисплее появится содержимое ячейки: имя и номер. Выбором команд **УДАЛИТЬ** или **ВЫХОД** соответственно удалите или отмените функцию удаления данных.
4. При удалении информации из ячейки памяти, на дисплее появится сообщение **Удалено!**



Изменение данных в памяти:

1. Найдите ячейку памяти по номеру телефона или по имени и нажмите **МОДИФ.**
2. С помощью клавиши выберите **Редактировать** и утвердите **ОК.**
3. На дисплее появится содержимое ячейки: имя и номер. Внесите изменения по необходимости в имя, добавьте буквы или удалите при помощи двигающегося курсора и клавиши . Занесите в память исправленное имя нажав **ЗАПИСЬ.**
4. Внесите изменения в номер телефона и занесите в память **ЗАПИСЬ.**

МОДИФИКАЦИЯ ДАННЫХ 3 - 13





5. Номер ячейки памяти будет представлен на дисплее. Вы можете поменять предлагаемый на дисплее номер ячейки памяти. Просмотрите номера ячеек памяти при помощи клавиши . При нахождении свободного номера ячейки, нажмите **ЗАПИСЬ**. Если Вы хотите заменить данные в ячейке, выберите **ЗАМЕН.** Обратите внимание, что первоначальные данные не сохраняются при замене на новые.
6. В зависимости от Вашего выбора сообщения **Заменено!** или **Сохранено!** подтвердят проделанную операцию.

БЫСТРАЯ ПАМЯТЬ

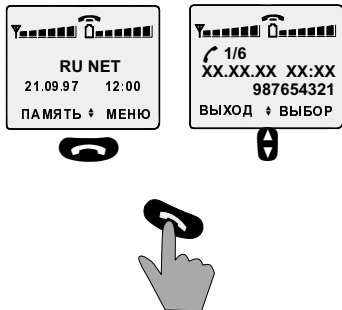
Последние 6 набранных номеров автоматически заносятся в быструю память телефона, если функция **БЫСТРАЯ ПАМЯТЬ** активирована в меню.



1. Нажмите в режиме ожидания при отсутствии телефонных номеров на дисплее  для входа в быструю память. Клавишей  просмотрите номера телефонов, по которым были произведены исходящие звонки. На дисплее появится также имя, если оно было ранее занесено в записную книжку телефона.

БЫСТРАЯ ПАМЯТЬ 3 - 15

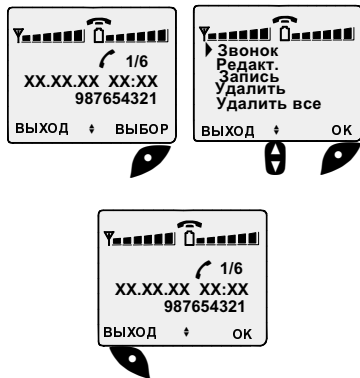

2. Для соединения с номером, представленным на дисплее, нажмите . Повторный звонок к последнему набранному номеру нажатием .
3. Нажмите **ВЫБОР** для входа в подменю выбора функций с номерами в режиме быстрой памяти: осуществления звонка, изменения, сохранения или удаления номера из быстрой памяти. Возможно удаление всех имеющихся в памяти номеров. Просмотрите операции в подменю клавишей и при выборе нужной операции нажмите **ОК**.
4. Нажмите **ВЫХОД** для возвращения в режим быстрой памяти.

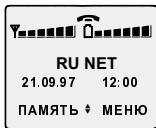

БЫСТРЫЙ НАБОР

Этой операцией можно осуществить быстрый набор телефонных номеров, записанных в первые девять ячеек памяти Вашего телефона.

Для звонка по быстрому набору нажмите на соответствующую телефонному номеру ячейки цифровой клавишу в течение двух секунд.

БЫСТРЫЙ НАБОР 3 - 17

1 -
ВВЕДЕНИЕ

2 - ОСНОВНЫЕ
ОПЕРАЦИИ

3 -
ПАМЯТЬ

4 -
МЕНЮ

5 -
БАТАРЕЯ

6 -
АКСЕССУАРЫ

7 -
ПРИЛОЖЕНИЕ

1 -
ВВЕДЕНИЕ

2 - ОСНОВНЫЕ
ОПЕРАЦИИ

**3 -
ПАМЯТЬ**

4 -
МЕНЮ

5 -
БАТАРЕЯ

6 -
АКСЕССУАРЫ

7 -
ПРИЛОЖЕНИЕ

МЕНЮ

ОСНОВНОЕ МЕНЮ	4 - 5
БАТАРЕЯ	4 - 7
Разрядка.....	4 - 8
Зарядка.....	4 - 9
ИНФОРМАЦИЯ	4 - 10
Номера справок	4 - 10
Собственный номер.....	4 - 10
Состояние памяти	4 - 11
Система безопасности (SIS).....	4 - 11
Идентификатор радиотракта	4 - 12
СЕТЬ	4 - 13
Выбор сети	4 - 13
Режим поиска	4 - 14
Список сетей	4 - 15

ПОСЛЕДНИЕ ЗВОНКИ	4 - 16
Неотвеченные звонки	4 - 17
Принятые звонки	4 - 18
Счетчики звонков	4 - 18
ЗАЩИТА	4 - 20
Код телефона	4 - 20
Ограничение звонка	4 - 21
Ограниченная область	4 - 21
УСТАНОВКИ	4 - 22
Громкость сигнала	4 - 23
Тон сигнала	4 - 23
Тип сигнала	4 - 24
Виброаларм	4 - 24
Подсветка	4 - 26
Язык	4 - 27
Время	4 - 28
Дата	4 - 29

Автоматическая блокировка клавиатуры.	4 - 30
Экономия батареи	4 - 30
Приглушение аудиотехники.....	4 - 31
Внешний аларм	4 - 32
Быстрая память.....	4 - 33
Заводские установки	4 - 33
Тип меню	4 - 34
ТАЙМЕРЫ	4 - 36
Будильник.....	4 - 36
Включение и отключение питания	4 - 37
АВТОМАТИЧЕСКИЙ ОТВЕТ НА ВЫЗОВ	4 - 38
Автоматический ответ на вызов	4 - 38
Количество сигналов.....	4 - 38
Режим ответа.....	4 - 39

СООБЩЕНИЯ.....	4 - 41
Принятые DTMF сообщения	4 - 42
Установка сообщений.....	4 - 44
Телефакс.....	4 - 46
Датаком	4 - 47
Электронная почта.....	4 - 47
Голосовая почта.....	4 - 47

ОСНОВНОЕ МЕНЮ

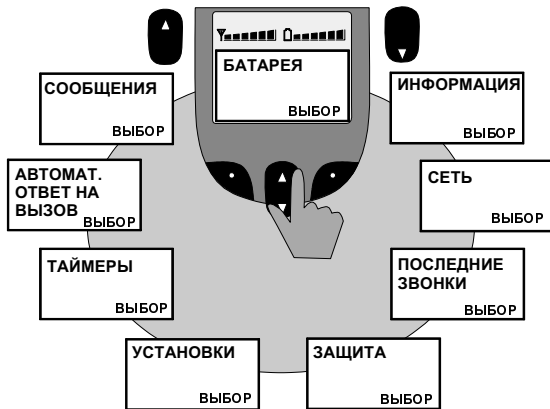

ОСНОВНОЕ МЕНЮ 4 - 5

1 -
ВВЕДЕНИЕ

2 - ОСНОВНЫЕ
ОПЕРАЦИИ

3 -
ПАМЯТЬ



4 -
МЕНЮ



5 -
БАТАРЕЯ

6 -
АКСЕССУАРЫ

7 -
ПРИЛОЖЕНИЕ

Основное меню телефона содержит функции, которые Вы можете установить и использовать по собственному желанию.

Нажмите  **МЕНЮ** для входа в основное меню. Клавишей  просмотрите содержание меню. При выборе необходимой команды, нажмите  **ВЫБОР** для входа в подменю.

Просмотр команд подменю также осуществляется клавишей  .
Управляющие клавиши  активируют или отменяют ее.

Для выхода из подменю и входа в основное меню нажмите  **ВЫХОД**.

Продолжительное нажатие  возвращает телефон в режим ожидания.

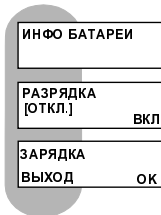

БАТАРЕЯ

В данной функции подменю содержится основная информация о величине емкости, типе и температуре батареи, о степени заряда батареи и ее состоянии.

На дисплее представлены емкость батареи в миллиамперах-часах (mAh), сокращенное обозначение типа батареи, например, никель-металлгидридная (NiMH) и температура батареи в градусах Цельсия.

Показатель рядом с индикатором батареи  указывает на степень заряда. При полном заряде батареи показатель равен 0.

БАТАРЕЯ 4 - 7

Показатель возрастает по мере разрядки батареи. Число показателя пустой батареи меняется в зависимости от размера и типа батареи. Например, показатель 40 соответствует состоянию пустой батареи 850 mAh.

По этому показателю батареи Вы можете судить о состоянии батареи.

При использовании новой батареи показатель в разряженном состоянии выше (напр. 40), чем у бывшей в употреблении батареи в таком же разряженном состоянии (напр. 25).

Если показатель пустой батареи очень низкий, рекомендуется использовать функцию **РАЗРЯДКА** или сменить батарею.

Разрядка

Батарею необходимо периодически разряжать, что удлиняет время ее эксплуатации. После полной разрядки батареи зарядка начнется автоматически, если телефон подключен в зарядное устройство от сети или настольное зарядное устройство. Вы можете сами управлять функцией включения и отключения разрядки.

Зарядка

Данная функция управляет зарядкой и разрядкой телефона в автокомплекте. Данный аксессуар обладает способностью начинать зарядку телефона автоматически при снижении показателя емкости батареи ниже 50%. Если Вы хотите начать зарядку немедленно, выберите команду **ЗАРЯДКА**.



НОМЕРА СПРАВОК
ВЫБОР

МЕСТНЫЙ
XXXXXX

ИНОСТРАННЫЙ
XXXXXX

СОБСТВЕН. НОМЕР
[XXXXXXXXXX]
ИЗМЕН.

СОБСТВЕН. НОМЕР
Номер: ОК

ИНФОРМАЦИЯ

Номера справок

В зависимости от выбранного кода страны, телефон способен определить номера местной и иностранной справочных служб. Для вызова номера справочной службы на дисплей нажмите .

Собственный номер

В данный раздел подменю Вы можете записать Ваш собственный номер телефона.

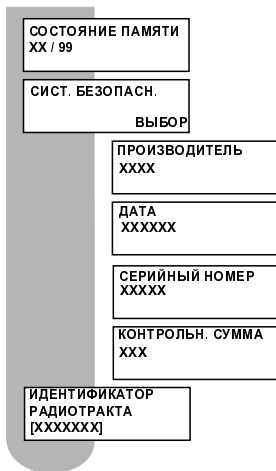

Состояние памяти

Ваш телефон содержит 99 ячеек памяти. В этом разделе подменю Вы можете проверить состояние памяти: количество свободных и зарезервированных под номера ячеек памяти.

Система безопасности (SIS)

Это подменю содержит номер SIS-кода, необходимого для идентификации Вашего телефона. SIS-код определяется заводом-производителем и его изменение невозможно.

Идентификатор радиотракта

Номер идентификации радиотракта необходим в системе сотовых коммуникаций.

Он состоит из цифр номера вашего телефона и кода страны, в которой телефон зарегистрирован. Код устанавливается оператором и Вы не можете его изменить.

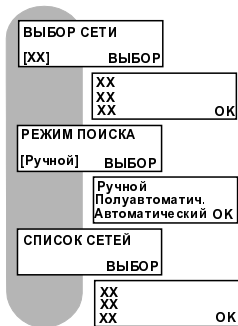

СЕТЬ

Выбор сети

Выбор сети возможен при активированном ручном режиме поиска в меню.

Установите код страны, соответствующий Вашему местонахождению. Для этого нажмите **ВЫБОР** и выберите нужный код, используя для поиска клавишу . При нахождении нужного кода утвердите выбор нажатием **ОК**.

Коды стран: DK - Дания, SE - Швеция, NO - Норвегия, FI - Финляндия, IS - Исландия, FO - Форерские О-ва, EE - Эстония, LV - Латвия, LT - Литва, BY -

СЕТЬ 4 - 13



Белорусь, Мо - Москва, StP - С.
Петербург, RU1-RU4 - города России,
PL - Польша, Mur - Мурманск, Car -
Карелия, UA - Украина, RO - Румыния,
BG - Болгария, MD - Молдова и XO -
свободное место.

Режим поиска

В этом разделе подменю Вы можете
выбрать режим поиска кода страны:
ручной, полуавтоматический или
автоматический (не во всех версиях).



При активации ручного режима поиска
кода страны, телефон предложит Вам
список кодов стран. Выбранный Вами
код сохранится до момента
изменения его на новый. При
полуавтоматическом режиме телефон

напоминает Вам клавишным сигналом
о необходимости замены и
предлагает на выбор более короткий
список кодов стран. В случае, если Вы
выбрали автоматический режим, код
страны меняется автоматически в
зависимости от Вашего
местонахождения.

Для выбора режима поиска нажмите
 **ВЫБОР**, клавишей  найдите
нужный вариант. Утвердите выбор
нажатием  **ОК**.

Список сетей

Список сетей употребим только в случае установки полуавтоматического режима поиска кода сети. В случае, если телефон находит новый код страны, на дисплее появится текст **СПИСОК СЕТЕЙ** с предупреждающим клавишным звуковым сигналом.

Все возможные операторские сети будут представлены на дисплее. Нажмите  **ВЫБОР** и употребите клавишу  для выбора сети. Утвердите нажатием  **ОК** выбранную операторскую сеть для регистрации в ней телефона.

ПОСЛЕДНИЕ ЗВОНКИ

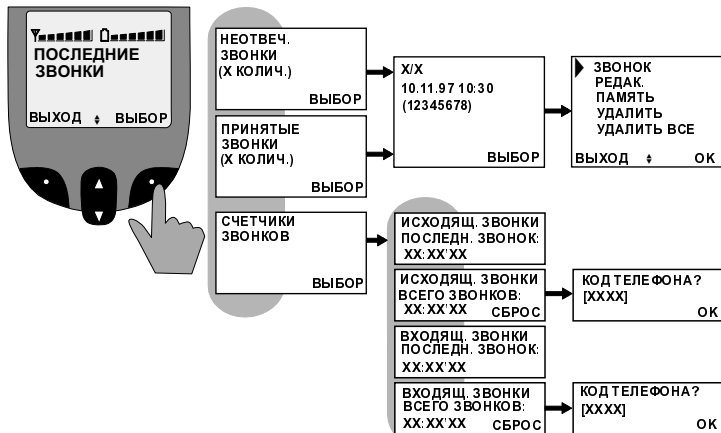



Данная функция предоставляет информацию о неотвеченных, входящих и исходящих звонках.

Неотвеченные звонки

Количество неотвеченных звонков остается на дисплее сразу после входящего вызова.

Нажмите  **ВЫБОР** для входа в раздел меню **НЕОТВЕЧ. ЗВОНКИ**, в котором Вы можете увидеть номера пяти последних неотвеченных звонков, время их поступления и дату. В случае, если к Вам звонили с одного и того же номера неоднократно, на дисплее будет представлено время последнего звонка. Просмотрите номера клавишей .

После нахождения нужного Вам номера, нажмите  для входа в подменю. Просмотрите функции подменю клавишей . В подменю Вы можете позвонить по данному номеру, записать, редактировать или удалить его из памяти. Возможно одновременное удаление всех номеров.

На дисплее не будет представлен номер, с которого был произведен звонок, если у звонящего активирован запрет определения номера (CLIR - Call Line Identification Restriction) или Ваш оператор не поддерживает функцию определения номера (CLIP - Call Line Identification).

ПОСЛЕДНИЕ ЗВОНКИ 4 - 17

В этом случае на дисплей выводится значение только последнего неотвеченного звонка.

Неотвеченные звонки регистрируются при включенном питании телефона и при нахождении телефона в сети.

Принятые звонки

Вы можете просмотреть информацию о пяти последних принятых звонках, содержащей время и дату совершения звонка. Просмотрите список принятых звонков клавишей  .

После нахождения нужного Вам номера, нажмите  **ВЫБОР** для входа в подменю. Функции подменю аналогичны предыдущим.

На дисплее не будет представлен номер, с которого был произведен звонок, если у звонящего активирован запрет определения номера (CLIR Call Line Identification Restriction) или Ваш оператор не поддерживает функцию определения номера (CLIP Call Line Identification).

Счетчики звонков

Исходящие звонки

В этом разделе меню Вы можете увидеть продолжительность последнего исходящего звонка в часах и минутах и общую продолжительность всех исходящих звонков.

Сброс показаний счетчика возможен при вводе кода телефона.

Входящие звонки

Там же можно увидеть продолжительность последнего входящего звонка в часах и минутах и общую продолжительность всех входящих звонков.

Сброс показаний счетчика возможен при вводе кода телефона.

ПОСЛЕДНИЕ ЗВОНКИ 4 - 19

1 -
ВВЕДЕНИЕ

2 - ОСНОВНЫЕ
ОПЕРАЦИИ

3 -
ПАМЯТЬ

4 -
МЕНЮ

5 -
БАТАРЕЯ

6 -
АКСЕССУАРЫ

7 -
ПРИЛОЖЕНИЕ



КОД ТЕЛЕФОНА?
[XXXX] ОК

ПОМЕНЯТЬ КОД
ТЕЛЕФОНА
[XXXX] ИЗМЕН.

ВВЕДИТЕ НОВЫЙ
КОД:
[XXXX] ОК

ПОВТОРИТЕ
НОВЫЙ КОД:
[XXXX] ОК

ОГРАНИЧЕНИЕ
ЗВОНКА
ОТКЛ./ВКЛ.

ОГРАНИЧЕННАЯ
ОБЛАСТЬ
[XX-XX] ИЗМЕН.

ОГРАНИЧЕННАЯ
ОБЛАСТЬ
[XX-XX] ОК

ЗАЩИТА

Для входа в раздел меню **ЗАЩИТА** введите код телефона.

Код телефона

Пользователь может изменить код телефона, введенный дилером при продаже. При вводе кода используется цифровая клавиатура

0+ ... **9WXYZ**, **#** и *****.

Замена прежнего кода телефона требует ввода первоначального кода. После ввода нового кода телефон просит повторить его еще раз.

Ограничение звонка

Для предотвращения несанкционированного использования телефона предусмотрена функция ограничения звонка. Вы можете установить запрет на все исходящие звонки, набранные с клавиатуры телефона или номерам, записанным в ячейках памяти.

При активированной функции ограничения звонка и при попытке посторонних лиц совершить звонок с Вашего телефона, телефон запросит код телефона. Вам также потребуется код для установки ограничения.

Ограниченная область

Определите через ячейки памяти область, в пределах которой действует ограничение звонка.

Например, введением ограничения на ячейки 01-99 блокируются исходящие звонки по всем номерам, записанным в ячейки памяти, и на все остальные номера. При вводе ограничения на ячейки с 10 по 30, звонки по номерам, записанным в эти ячейки памяти, невозможны.

Ограничение ## - ## вносит запрет на исходящие звонки, кроме записанных в памяти. Это ограничение устанавливается нажатием  в данном подменю.

УСТАНОВКИ

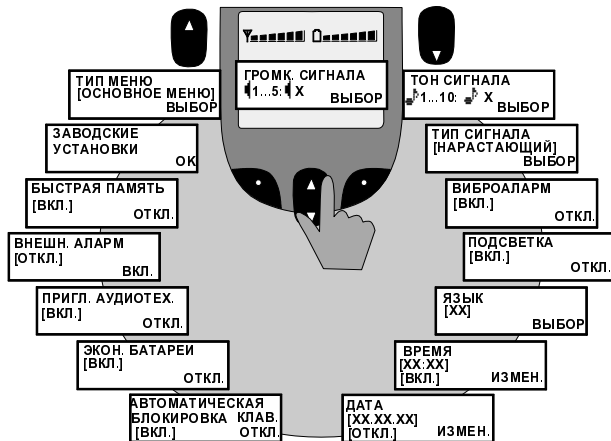

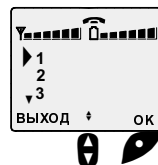
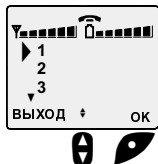

Громкость сигнала

В этом разделе подменю Вы можете установить желаемую громкость сигнала входящего вызова из пяти предложенных вариантов. Нажмите на **ВЫБОР** и просмотрите варианты, используя клавишу . Утвердите выбор нажатием **ОК**.

Тон сигнала

Вы можете также выбрать тон сигнала из предложенных десяти вариантов. Для этого нажмите на **ВЫБОР** и, используя клавишу , выберите желаемый тон. Утвердите выбор нажатием **ОК**.

Если Вы используете программу VeneWin для составления записной книжки, то десятый тон сигнала вы можете выбрать из предложенных в меню мелодий программы.

УСТАНОВКИ 4 - 23



Тип сигнала

Вы можете установить нарастающий или постоянный тип сигнала. Для этого нажмите на **ВЫБОР** и, используя клавишу , выберите желаемый тип сигнала. Утвердите выбор нажатием **ОК**.

Виброаларм

При активированной команде виброаларма, входящий вызов и будильник будут сопровождаться вибрирующим сигналом. Для установки команды используйте **ВКЛ.** или **ОТКЛ.**

Использование команды виброаларма не влияет на другие установки или на команду **БЕСШУМНЫЙ ВЫЗОВ**.

Команда виброаларма является дополнительной функцией и может быть использована только при батарее в 1600 mAh.





Подсветка

Вы можете включить или отключить подсветку дисплея и клавиатуры. Используйте клавишу  для включения или отключения функции.

При отключенной подсветке, Вы можете включить ее на 10 секунд, нажав на любую из клавиш на боковой панели телефона. Если в течение этих 10 секунд Вы нажмете на любую клавишу, то время действия подсветки будет продлено еще на 10 секунд. Подсветка отключится через 10 секунд после нажатия последней клавиши.





Язык

Нажмите на  **ВЫБОР** и используйте клавишу  для выбора нужного языка. Утвердите выбор нажатием  **ОК**. Вы можете изменить язык меню на английский нажатием  в течение 5 секунд даже когда Вы не находитесь в этом подменю.







Время

На дисплее представлено время в часах и минутах. Нажмите на  **ИЗМЕН.** для изменения времени. Используйте цифровые клавиши для установки времени. Утвердите новое показание времени нажатием  **ОК.** Для включения или отключения команды показа времени используйте клавишу . После выбора нажмите  **ОК.**



Дата

На дисплее представлена также дата. Нажмите на  **ИЗМЕН.** для изменения даты. Используйте цифровые клавиши для установки даты. Утвердите новое показание даты нажатием  **ОК.** Для включения или отключения команды показа даты используйте клавишу . После выбора нажмите  **ОК.**



Автоматическая блокировка клавиатуры

Клавиатура будет заблокирована автоматически через 30 секунд после нажатия последней клавиши. Снятие блокировки в обычном порядке. Для включения или отключения команды используйте клавишу .

Экономия батареи

При активации этой команды телефон будет использовать меньше заряда батареи при нахождении вне зоны действия сети, так как телефон не будет постоянно искать связи с коммутатором. Для включения или отключения команды используйте клавишу .



Приглушение аудиотехники

Когда Ваш телефон находится в автомобильном комплекте громкой связи, этой командой выключается аудиотехника в Вашем автомобиле на время входящих и исходящих вызовов.

Для включения или отключения команды используйте клавишу .



Внешний аларм

Когда Ваш телефон находится в автомобильном комплекте громкой связи, то с помощью этой команды Вы будете уведомлены о входящем вызове каким-либо внешним признаком, например сигнальным гудком Вашего автомобиля. Для этой функции необходимы дополнительные аксессуары. Для включения или отключения команды используйте клавишу .





Быстрая память

Быстрая память содержит последние 6 номеров, по которым были произведены исходящие звонки.

Для включения или отключения команды используйте клавишу . При отключении команды вся информация быстрой памяти будет удалена.

Заводские установки

Вы можете восстановить заводские установки нажатием  **ОК**.

Осуществление команды возможно и вне этого подменю нажатием на  в течение 5 секунд. При этом язык установок будет изменен на английский.

Тип меню



Вы можете использовать основное меню телефона или составить свое собственное из наиболее используемых команд.

Составление собственного меню:

- Выберите нужную Вам команду из основного меню и нажмите **#** в течение двух секунд. Когда на дисплее появится текст **СОХРАНЕНО!**, команда будет

занесена в Ваше собственное меню. Вы можете выбрать команды со всех уровней меню. Обратите внимание, что при выборе команд основного меню в собственное меню будут скопированы также все подменю этой команды. При попытке записи недозволённой команды, на дисплее появится текст **НЕ РАЗРЕШЕНО!**

- Если Вы хотите удалить команду, войдите в собственное меню и нажмите **#** в течение двух секунд. На дисплее появится текст **УДАЛЕНО!**

В собственное меню вмещается 10 команд, одна из которых всегда **ТИП МЕНЮ**.

Пример собственного меню:

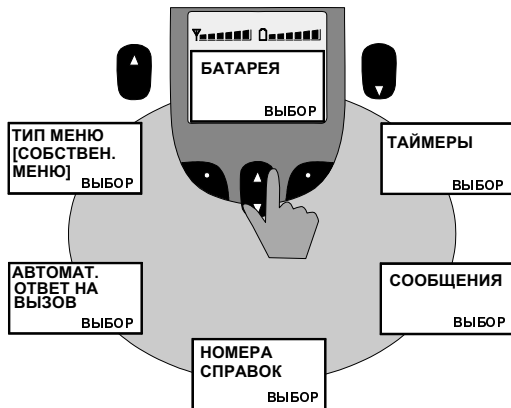

УСТАНОВКИ 4 - 35

1 -
ВВЕДЕНИЕ

2 - ОСНОВНЫЕ
ОПЕРАЦИИ

3 -
ПАМЯТЬ

4 -
МЕНЮ

5 -
БАТАРЕЯ

6 -
АКСЕССУАРЫ

7 -
ПРИЛОЖЕНИЕ

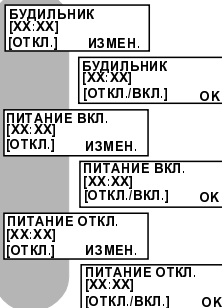

ТАЙМЕРЫ

Будильник

Вы можете также установить время будильника. Для этого нажмите на **ИЗМЕН.** и, используя цифровые клавиши, введите время. Утвердите новое показание времени нажатием **ОК.** Для включения или отключения команды используйте клавишу **↕**. После выбора нажмите **ОК.** При отключенном телефоне вместе с будильником включится также питание телефона.

Сигнал будильника отключается нажатием любой клавиши. При активированной блокировке

клавиатуры, нажмите на  **ОТКРЫТЬ**
для отключения будильника.

Включение и отключение питания

Вы можете активировать таймеры
включения и отключения питания.
Введите нужное время, используя
указанные выше инструкции.



АВТОМАТ. ОТВЕТ
НА ВЫЗОВ
[ОТКЛ.] ВКЛ.

КОЛИЧЕСТВО
СИГНАЛОВ
↑0...6: ↓X ВЫБОР

↑ 0
↑ 1
↓ 2 ОК

РЕЖИМ ОТВЕТА НА
ВЫЗОВ
[NMT-пейджер] ВЫБОР

NMT-ПЕЙДЖЕР
ГРОМКАЯ СВЯЗЬ ОК

АВТОМАТИЧЕСКИЙ ОТВЕТ НА ВЫЗОВ

Автоматический ответ на вызов



Для включения или отключения автоматического ответа на вызов нажмите на клавишу .

Количество сигналов

Вы можете определить количество сигналов входящего вызова, после которых команда автоматического ответа на вызов будет включена.

Режим ответа

В качестве режима ответа Вы можете выбрать NMT-пейджер или громкую связь.

Нажмите на  **ВЫБОР** и найдите нужный вариант клавишей  .
Утвердите выбор нажатием  **ОК**.

NMT-пейджер

Функция NMT-пейджера позволяет оставлять цифровые сообщения в память Вашего телефона. При использовании NMT-пейджера индикатор  будет виден на дисплее. При ответе пейджера на вызов индикатор будет мигать.

Индикатор  также будет отражен на дисплее.



При звонке на телефон, который установлен в режим ответа на пейджер, будет слышен обычный тон сигнала. Затем звонящий услышит два гудка, после чего можно будет оставить цифровое сообщение (например, номер телефона), используя цифровые клавиши.

Если во время одного звонка передаются несколько сообщений, их необходимо отделить друг от друга нажатием .

Во время разговора Вы можете принимать сообщения, даже если пейджер отключен. В этом случае

АВТОМАТИЧЕСКИЙ ОТВЕТ НА ВЫЗОВ 4 - 39

сообщения не будут сохранены в памяти. Вы можете поместить сообщения в ячейки памяти во время разговора.

Если пейджер принял сообщения, на дисплее будут видны индикатор  и текст **DTMF СООБЩЕНИЯ (X КОЛИЧ.)**. Если принятое сообщение номер телефона, Вы можете совершить звонок нажав .

В ячейку памяти сообщений может уместиться пять сообщений.

Вы можете ответить на входящий вызов в обычном порядке одновременно при ответе на вызов пейджера.

Громкая связь

Вы можете использовать эту команду, когда телефон находится в автомобильном комплекте громкой связи или в переносном комплекте громкой связи.

Когда в режиме ответа активирована громкая связь, телефон автоматически принимает входящий вызов и переключается в режим громкой связи.

При активированной команде **БЕСШУМНЫЙ АЛАРМ**, использование режима громкой связи невозможно.

СООБЩЕНИЯ

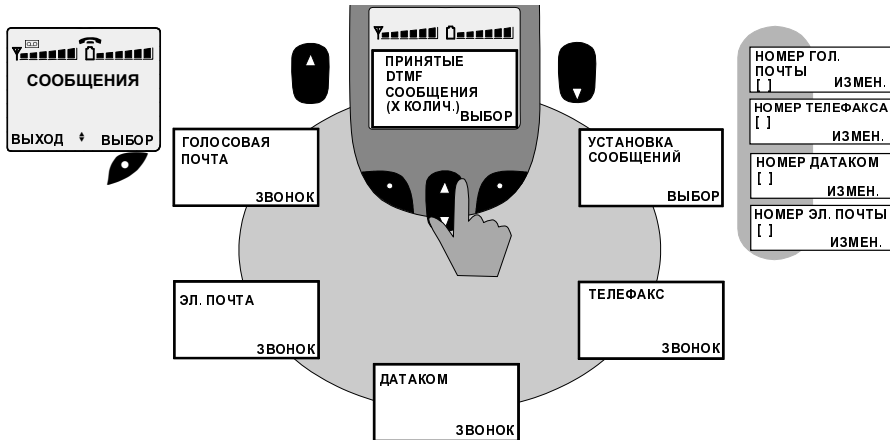

СООБЩЕНИЯ 4 - 41

1 -
ВВЕДЕНИЕ

2 -
ОСНОВНЫЕ
ОПЕРАЦИИ

3 -
ПАМЯТЬ

4 -
МЕНЮ

5 -
БАТАРЕЯ

6 -
АКСЕССУАРЫ

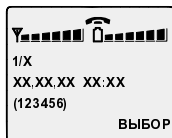

7 -
ПРИЛОЖЕНИЕ

Принятые DTMF сообщения



В этом разделе подменю Вы можете осуществить вызов, редактировать, записать или удалить полученные при помощи DTMF/MFT-передач цифровые сообщения.

Для получения DTMF/MFT сообщений Вам необходимо самим ответить на входящий вызов или активировать команду автоматического ответа на вызов. При активированном автоматическом ответе на вызов на дисплее будет отражен индикатор . Если индикатора нет, проверьте в подменю выбор NMT-пейджера в качестве режима ответа (см. раздел 4: Автоматический ответ на вызов, Режим ответа).

При нажатии  **ВЫБОР** на дисплее появится первое сообщение. Просмотрите все сообщения используя клавишу . При отсутствии сообщений на дисплее появится текст **ПУСТОЕ МЕСТО!**

Помимо самого сообщения, даты, времени и количества полученных цифровых сообщений, на дисплее будет представлен порядковый номер данного сообщения, например (1/5), если оно первое из пяти полученных сообщений.

На дисплее будут представлены пять последних полученных сообщений, отличающихся друг от друга. Например, если Вы получили одно и

то же сообщение дважды, в память телефона будет записано последнее по времени сообщение.

При нахождении нужного сообщения, нажмите  **ВЫБОР** для входа в следующее подменю, где Вы можете произвести с ним необходимые операции.



Звонок

Если полученное цифровое сообщение телефонный номер, Вы можете совершить вызов по этому номеру нажатием  **ОК.**

Редактировать

Вы можете отредактировать номер в полученном сообщении. Утвердите нажатием  **ОК**.

Запись

Вы можете записать полученное цифровое сообщение в память записной книжки телефона. Нажмите  **ОК** и введите имя. Утвердите нажатием  **ЗАПИСЬ**. Выберите номер ячейки памяти и нажмите  **ЗАПИСЬ**. На дисплее появится текст **СОХРАНЕНО!**

Удалить

Прочитанные сообщения рекомендуется регулярно удалять. Удалите выбранное сообщение нажатием  **ОК**.



Удалить все

Для удаления всех сообщений одновременно нажмите  **ОК**.

Установка сообщений

Номер голосовой почты



В этом подменю Вы можете записать и по необходимости изменить номер Вашей голосовой почты.

Нажмите  **ИЗМЕН.** и введите номер.
Утвердите выбор нажатием  **ОК.**

Функция голосовой почты является услугой оператора.

Номер телефакса



В этом подменю Вы можете записать и по необходимости изменить номер Вашего телефакса.

Нажмите  **ИЗМЕН.** и введите номер.
Утвердите выбор нажатием  **ОК.**

Для пользования телефаксом Вам необходим телеадаптер и факсимильный аппарат. Функция телефакса является услугой оператора.

Номер датакома



В этом подменю Вы можете записать и по необходимости изменить номер Вашего датакома.

Нажмите  **ИЗМЕН.** и введите номер.
Утвердите выбор нажатием  **ОК.**

Для использования датакома Вам необходим телеадаптер и оборудование с модемом. Функция датакома является услугой оператора.



Номер электронной почты

В этом подменю Вы можете записать и по необходимости изменить номер Вашей электронной почты.

Нажмите  **ИЗМЕН.** и введите номер. Утвердите выбор нажатием  **ОК.**

Для использования электронной почты Вам необходим телеадаптер и оборудование с модемом. Электронная почта является услугой оператора.

Телефакс



Появление на дисплее индикатора  и текста **ТЕЛЕФАКС В ОЖИДАНИИ** указывает на получение Вами телефакса. При заблокированной клавиатуре на дисплее будет виден только индикатор .

Если индикатор  продолжает гореть на дисплее, это означает, что не все сообщения прочитаны или, что на пейджере имеются несброшенные цифровые сообщения.

Вы можете напрямую связаться с номером Вашего телефакса нажатием  **ЗВОНОК.** Команда **ЗВОНОК** появится на дисплее в том случае, если Вы записали номер телефакса в подменю **НОМЕР ТЕЛЕФАКСА.**

Вы можете совершить звонок прямо из подменю нажатием  **ЗВОНОК** или как обычно набрать номер с клавиатуры.

Датаком

Появление на дисплее индикатора  и текста **ДАТАКОМ В ОЖИДАНИИ** указывает на передачу Вам данных. При заблокированной клавиатуре на дисплее будет виден только индикатор .

Использование функции датакома аналогично инструкциям подменю **ТЕЛЕФАКС**.



Электронная почта

Появление на дисплее индикатора  и текста **ЭЛ. ПОЧТА В ОЖИДАНИИ** указывает на получение Вами электронной почты. При заблокированной клавиатуре на

дисплее будет виден только индикатор .

Использование функции электронной почты аналогично инструкциям подменю **ТЕЛЕФАКС**.

Голосовая почта

Появление надисплее индикатора  и текста **ГОЛ. ПОЧТА В ОЖИДАНИИ** указывает на получение голосовых сообщений. При заблокированной клавиатуре на дисплее будет виден только индикатор .

Использование функции голосовой почты аналогично инструкциям подменю **ТЕЛЕФАКС**.

1 -
ВВЕДЕНИЕ

2 - ОСНОВНЫЕ
ОПЕРАЦИИ

3 -
ПАМЯТЬ

4 -
МЕНЮ

5 -
БАТАРЕЯ

6 -
АКСЕССУАРЫ

7 -
ПРИЛОЖЕНИЕ

БАТАРЕИ

УСТАНОВКА И СМЕНА БАТАРЕИ.....	5 - 2
ОБЩАЯ ИНФОРМАЦИЯ О БАТАРЕЯХ.....	5 - 3
РАЗРЯЖЕННАЯ БАТАРЕЯ	5 - 4
ЗАРЯДКА И РАЗРЯДКА БАТАРЕИ	5 - 5
Зарядное устройство от сети	
СМА-60-230.....	5 - 8
ОБСЛУЖИВАНИЕ И ХРАНЕНИЕ	5 - 9
ЛИКВИДАЦИЯ	5 - 11

УСТАНОВКА И СМЕНА БАТАРЕИ

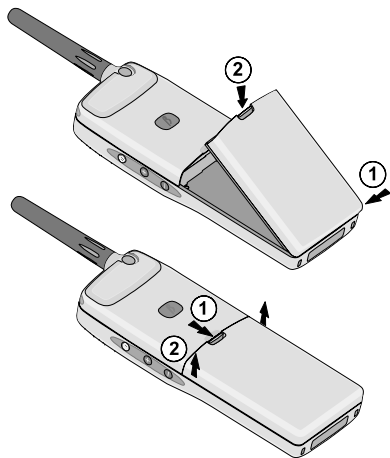

1. Установите основание батареи в углубления в нижнем корпусе телефона. Присоедините батарею к корпусу. Когда услышите щелчок, батарея будет закреплена.
2. Оттяните вниз защелку на задней панели телефона и осторожно отсоедините батарею от корпуса.

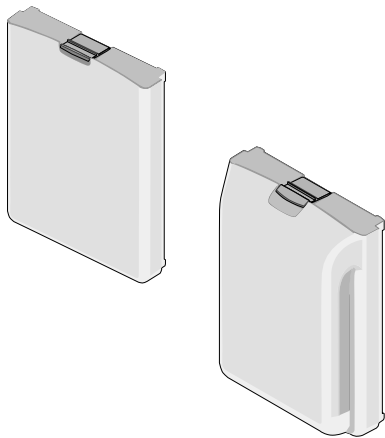

ОБЩАЯ ИНФОРМАЦИЯ О БАТАРЕЯХ

Ваш телефон обладает способностью определения типа и емкости используемой батареи. При необходимости Вы можете сами проверить эти данные в подменю **ИНФО БАТАРЕИ**.

Безупречная работа батареи обеспечивается при комнатной температуре + 20°C.

При температуре ниже 0°C рекомендуется использовать батарею с полным зарядом.

ОБЩАЯ ИНФОРМАЦИЯ О БАТАРЕЯХ 5 - 3

При температуре - 25°C питание телефона может не включиться и телефон невозможно будет использовать. При повышении температуры батарея будет функционировать нормальным образом.

При температуре + 70°C использование телефона ограничено в целях безопасности. После понижения температуры батарея функционирует нормальным образом.

Для экономии заряда батареи рекомендуется активировать в меню команду **ЭКОН. БАТАРЕИ**.

РАЗРЯЖЕННАЯ БАТАРЕЯ

На дисплее телефона высвечены индикатор и диаграмма батареи. Количество сегментов в диаграмме говорит о величине заряда. При практически разряженной батарее слышен предупреждающий звуковой сигнал и на дисплее возникает мигающая надпись **ЗАРЯДИТЬ БАТАРЕЮ!**

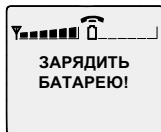

При полностью разряженной батарее питание отключается. В этом случае требуется зарядить или сменить батарею.

ЗАРЯДКА И РАЗРЯДКА БАТАРЕИ

Ваш телефон контролирует температуру батареи, степень заряда и мощность подаваемого тока.

Питание телефона включается при подсоединении его к зарядному устройству. Процесс зарядки никель-металлгидридной батареи 850 mAh при комнатной температуре + 20 °C происходит за 1 - 1,5 часа, а батареи 1600 mAh соответственно за 2 -2,5 часа.

Вы можете использовать телефон во время зарядки как обычно.

Отключение питания происходит при нажатии клавиши питания .

Батарею можно оставить в зарядном устройстве на длительное время без опасности ее повреждения.

Оптимальная температура для зарядки батареи + 10...+ 30 °C. Если зарядка происходит при других температурных условиях, продолжительность использования батареи и ее мощность значительно снижаются. В этом случае батарея не может работать на полную мощность.

ЗАРЯДКА И РАЗРЯДКА БАТАРЕИ 5 - 5

При зарядке батареи на дисплее происходит движение сегментов в диаграмме заряда батареи в направлении слева направо, периодически фиксируя общий заряд батареи на данный момент.

При полном заряде движение сегментов прекращается и на дисплее будет отражена диаграмма полного заряда.

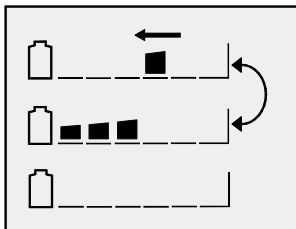
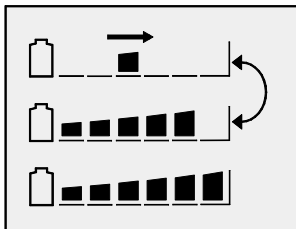

Разрядку батареи можно осуществить через команду меню **РАЗРЯДКА**.

При этом происходит обратное движение сегментов справа налево, периодически фиксируя общий заряд батареи на данный момент.

При разряженной батарее зарядка начинается автоматически, если Ваш телефон присоединен к зарядному устройству от сети, к прикуривателю или к настольному зарядному устройству.

Разрядка полной батареи занимает около 20 часов.

ЗАРЯДКА И РАЗРЯДКА БАТАРЕИ 5 - 7

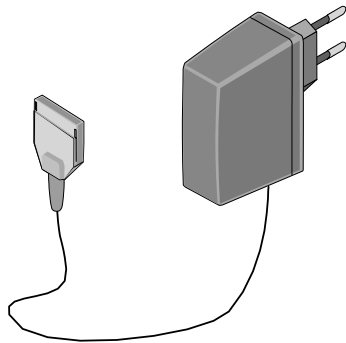

Зарядное устройство от сети СМА-60-230

Зарядное устройство от сети предназначено для использования в помещении. Уточните соответствие напряжения сети и рабочего напряжения (230 V) зарядного устройства в стране использования телефона.

Для зарядки присоедините соответствующий конец зарядного устройства в разъем нижнего основания телефона, а другой конец в розетку источника тока. Зарядка начнется автоматически.

Зарядное устройство от сети обычно поставляется вместе с телефоном, но его можно приобрести отдельно из ассортимента аксессуаров марки Verifon.

Описание других зарядных устройств см. раздел "Аксессуары".

ОБСЛУЖИВАНИЕ И ХРАНЕНИЕ

Батарея требует правильного обслуживания и хранения для обеспечения ее функционирования на максимальную мощность. Правильное обслуживание и хранение обеспечивают длительный срок использования батареи.

Перед использованием новые или доставленные со склада батареи рекомендуется подвергнуть неоднократной зарядке и разрядке для достижения ими полной емкости.

ОБСЛУЖИВАНИЕ И ХРАНЕНИЕ 5 - 9

1. Зарядите батарею.
2. Разрядите батарею, используя команду меню **РАЗРЯДКА**. Во время разрядки оставьте телефон подключенным к зарядному устройству от сети или к настольному зарядному устройству, чтобы в момент полной разрядки зарядка началась автоматически.
3. Повторите действия второго пункта 2 - 3 раза для новой батареи.

Иногда напряжение новых батарей или батарей с длительным сроком хранения настолько минимальное, что после установки батареи питание телефона включается не сразу. В

этом случае подождите несколько минут и питание включится.

При длительном хранении батарею рекомендуется предварительно зарядить и поместить в прохладное место.

При комнатной температуре + 20 °С никель-металлгидридная батарея теряет в месяц около 25% емкости. В течение 2-х первых дней емкость батареи снижается на несколько процентов.

Более высокие температурные условия ускоряют процесс разрядки.

ЛИКВИДАЦИЯ

Никель-металлгидридные батареи не содержат тяжелых металлов, представляющих опасность для окружающей среды. Ликвидация никель-металлгидридных батарей должна осуществляться в соответствии с установленными правилами.

1 -
ВВЕДЕНИЕ

2 - ОСНОВНЫЕ
ОПЕРАЦИИ

3 -
ПАМЯТЬ

4 -
МЕНЮ

5 -
БАТАРЕЯ

6 -
АКСЕССУАРЫ

7 -
ПРИЛОЖЕНИЕ

ЛИКВИДАЦИЯ 5 - 12

АКСЕССУАРЫ

ЗАРЯДНОЕ УСТРОЙСТВО ОТ СЕТИ СМА-60-230	6 - 3
ЗАРЯДНОЕ УСТРОЙСТВО ОТ ПРИКУРИВАТЕЛЯ ССС-60-12	6 - 4
НАСТОЛЬНОЕ ЗАРЯДНОЕ УСТРОЙСТВО СТА-60	6 - 5
ЛЕГКИЙ ДЕРЖАТЕЛЬ КДС-60	6 - 6
ПЕРЕНОСНОЙ КОМПЛЕКТ ГРОМКОЙ СВЯЗИ ЕНД-60	6 - 7
АВТОМОБИЛЬНЫЙ КОМПЛЕКТ ГРОМКОЙ СВЯЗИ	6 - 8
ДОПОЛНИТЕЛЬНАЯ ТРУБКА С ДЕРЖАТЕЛЕМ НДС-50	6 - 10
ТЕЛЕАДАПТЕР LIF-60	6 - 11

BENEWIN SCA-60	6 - 12
АНТЕННЫЙ АДАПТЕР RAC-60.....	6 - 13
BENEBOOST TDB-60-N.....	6 - 14
ДРУГИЕ АКСЕССУАРЫ	6 - 15

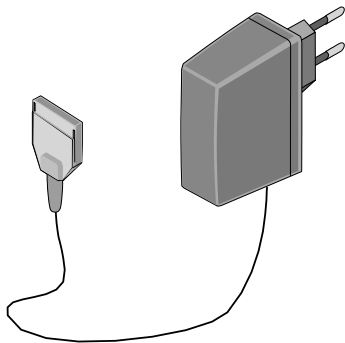

ЗАРЯДНОЕ УСТРОЙСТВО ОТ СЕТИ СМА-60-230

Зарядное устройство от сети предназначено для использования в помещении. Уточните соответствие напряжения сети и рабочего напряжения (230 V) зарядного устройства в стране использования телефона.

Для зарядки присоедините соответствующий конец зарядного устройства в разъем нижнего основания телефона, а другой конец в розетку источника тока. Зарядка начнется автоматически.

ЗАРЯДНОЕ УСТРОЙСТВО ОТ СЕТИ СМА-60-230 6 - 3

1 -
ВВЕДЕНИЕ

2 - ОСНОВНЫЕ
ОПЕРАЦИИ

3 -
ПАМЯТЬ

4 -
МЕНЮ

5 -
БАТАРЕЯ

6 -
АКСЕССУАРЫ

7 -
ПРИЛОЖЕНИЕ

ЗАРЯДНОЕ УСТРОЙСТВО ОТ ПРИКУРИВАТЕЛЯ CCS-60-12

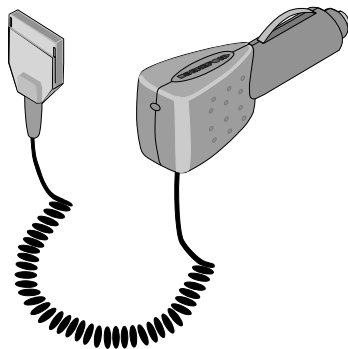

Вы можете зарядить батарею телефона с помощью зарядного устройства от прикуривателя в Вашем транспортном средстве.

Вставьте соответствующий конец зарядного устройства в гнездо прикуривателя, а другой конец в разъем нижнего основания телефона. Зарядка начнется автоматически.

Зарядное устройство потребляет энергию аккумулятора транспортного средства.

НАСТОЛЬНОЕ ЗАРЯДНОЕ УСТРОЙСТВО СТА-60

Настольное зарядное устройство служит для зарядки и разрядки основной и запасной батареи телефона. Батареи можно заряжать отдельно или одновременно.

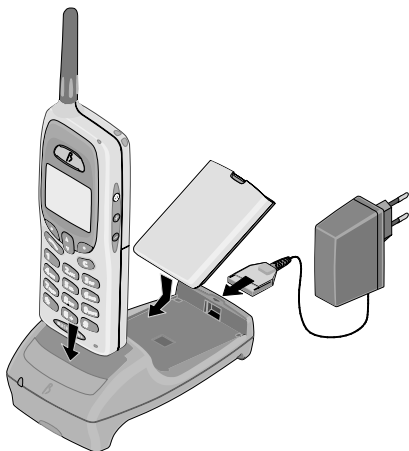

НАСТОЛЬНОЕ ЗАРЯДНОЕ УСТРОЙСТВО СТА-60 6 - 5

1 -
ВВЕДЕНИЕ

2 - ОСНОВНЫЕ
ОПЕРАЦИИ

3 -
ПАМЯТЬ

4 -
МЕНЮ

5 -
БАТАРЕЯ

6 -
АКСЕССУАРЫ

7 -
ПРИЛОЖЕНИЕ

ЛЕГКИЙ ДЕРЖАТЕЛЬ KDC-60

В легком держателе Ваш телефон будет надежно закреплен при движении автомашины. Держатель очень удобен при зарядке батареи от прикуривателя.

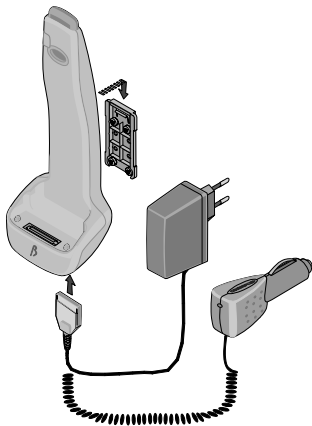

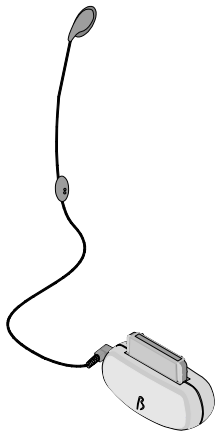

ПЕРЕНОСНОЙ КОМПЛЕКТ ГРОМКОЙ СВЯЗИ EHD-60

Переносной комплект громкой связи позволяет использовать телефон в различных ситуациях.

При помощи наушника и микрофона Вы можете звонить и отвечать на звонки даже когда Ваши руки заняты другой работой.

ПЕРЕНОСНОЙ КОМПЛЕКТ ГРОМКОЙ СВЯЗИ EHD-60 6 - 7

1 -
ВВЕДЕНИЕ

2 - ОСНОВНЫЕ
ОПЕРАЦИИ

3 -
ПАМЯТЬ

4 -
МЕНЮ

5 -
БАТАРЕЯ

6 -
АКСЕССУАРЫ

7 -
ПРИЛОЖЕНИЕ

АВТОМОБИЛЬНЫЙ КОМПЛЕКТ ГРОМКОЙ СВЯЗИ

Автомобильный комплект громкой связи обеспечивает безопасность и удобство использования телефона при движении транспортного средства.

В комплект входит зарядное устройство (KDS-60), коробка подсоединения (UDH-60), громкоговоритель и микрофон для громкой связи. Есть возможность подключения внешнего аларма и приглушения аудиотехники.



Вы можете приобрести в качестве дополнительных аксессуаров трубку с держателем и телеадаптер.

При нахождении в держателе телефон потребляет энергию аккумулятора.

АВТОМОБИЛЬНЫЙ КОМПЛЕКТ ГРОМКОЙ СВЯЗИ 6 - 9

1 -
ВВЕДЕНИЕ

2 - ОСНОВНЫЕ
ОПЕРАЦИИ

3 -
ПАМЯТЬ

4 -
МЕНЮ

5 -
БАТАРЕЯ

6 -
АКСЕССУАРЫ

7 -
ПРИЛОЖЕНИЕ

ДОПОЛНИТЕЛЬНАЯ ТРУБКА С ДЕРЖАТЕЛЕМ HDS-50

Дополнительная трубка обеспечивает конфиденциальность Ваших разговоров и акустический комфорт в шумной обстановке.

Этот аксессуар можно приобрести как дополнение к автомобильному комплекту.

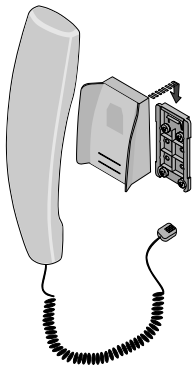

ТЕЛЕАДАПТЕР LIF-60

Используя телеадаптер (LIF) и DTMF/ MFT-набор, Вы можете подключить к сотовому телефону домашний телефонный аппарат, беспроводный телефон, автоответчик, телефакс или компьютер с модемом.

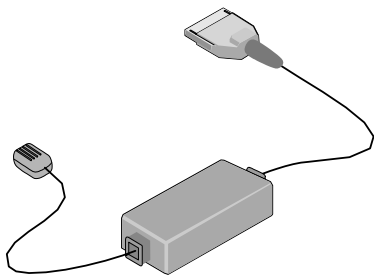

BENEWIN SCA-60

VeneWin представляет собой компьютерную программу, которая позволяет работать с памятью Вашего телефона через персональный компьютер.

С помощью VeneWin и компьютера, Вы можете редактировать, просматривать и записывать данные в память записной книжки телефона. Передача данных записной книжки с компьютера в память телефона возможна при помощи адаптера (APG-60), который подключается к последовательному порту компьютера. Используя VeneWin можно изменить установки меню.

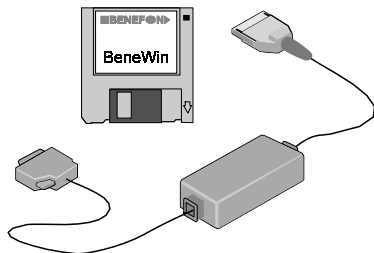

АНТЕННЫЙ АДАПТЕР RAC-60

С помощью антенного адаптера Вы можете подсоединить к телефону внешнюю антенну. Использование внешней антенны позволит устранить помехи и обеспечит чистую слышимость даже в крайне трудных ситуациях.



АНТЕННЫЙ АДАПТЕР RAC-60 6 - 13

1 -
ВВЕДЕНИЕ

2 - ОСНОВНЫЕ
ОПЕРАЦИИ

3 -
ПАМЯТЬ

4 -
МЕНЮ

5 -
БАТАРЕЯ

6 -
АКСЕССУАРЫ

7 -
ПРИЛОЖЕНИЕ

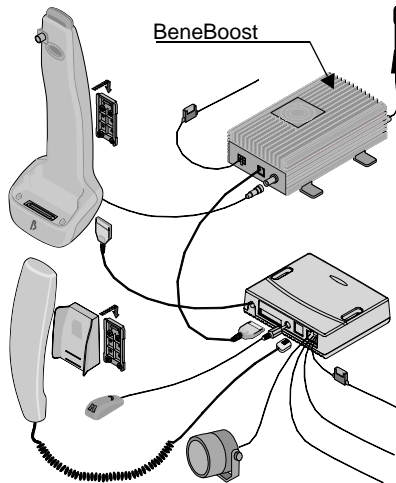

BENEBOOST TDB-60-N

BeneBoost это новый автомобильный усилитель, увеличивающий зону приема на многие километры. При этом мощность Benefon Spica возрастает с 2W до 15W и улучшает прием до уровня фиксированного мобильного телефона. Благодаря, BeneBoost Вы не зависите от слабого поля.

ДРУГИЕ АКСЕССУАРЫ

Кистевой ремешок и застежка на ремень необходимы, если Вы хотите иметь телефон всегда при себе.

Защитные насадки для нижнего и антенного разъемов предохранят Ваш телефон от возможных загрязнений и механических повреждений.

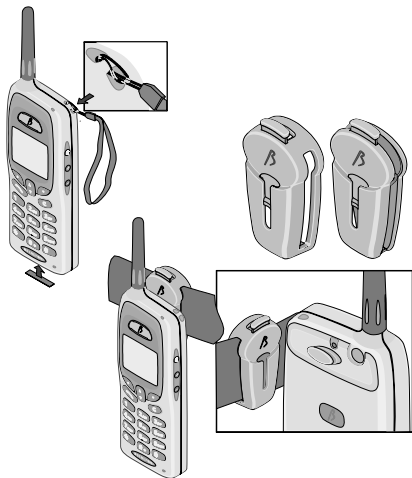

ДРУГИЕ АКСЕССУАРЫ 6 - 15

1 -
ВВЕДЕНИЕ

2 - ОСНОВНЫЕ
ОПЕРАЦИИ

3 -
ПАМЯТЬ

4 -
МЕНЮ

5 -
БАТАРЕЯ

6 -
АКСЕССУАРЫ

7 -
ПРИЛОЖЕНИЕ

1 -
ВВЕДЕНИЕ

2 - ОСНОВНЫЕ
ОПЕРАЦИИ

3 -
ПАМЯТЬ

4 -
МЕНЮ

5 -
БАТАРЕЯ

**6 -
АКСЕССУАРЫ**

7 -
ПРИЛОЖЕНИЕ

ПРИЛОЖЕНИЕ

ОБСЛУЖИВАНИЕ И УХОД	7 - 2
ПРОБЛЕМНЫЕ СИТУАЦИИ	7 - 3
Если телефон не включается.....	7 - 3
Проблемы с записью и модификацией информации	7 - 3
В случае пропажи телефона	7 - 4
Если телефон не работает.....	7 - 4
Язык	7 - 4
Слабое поле	7 - 5

ОБСЛУЖИВАНИЕ И УХОД

- Пыль и грязь могут повредить отсоединяемые части Вашего телефона. Не используйте и не храните телефон в пыльной и грязной среде.
- Высокие температуры могут сократить срок службы электронных частей телефона, расплавить или повредить пластмассовые детали и батарею. Предохраняйте Ваш телефон от воздействия высоких температур.
- Производите ремонт телефона только в уполномоченных Вашим дилером мастерских техобслуживания. Не вскрывайте

телефон самостоятельно. Неквалифицированные действия могут привести к потере гарантии.

- Зарядку и разрядку телефона следует производить только при помощи зарядных устройств, перечисленных в данном руководстве. Используйте батарею только по ее прямому назначению.
- В результате грубого обращения могут быть повреждены внутренние схемы телефона. Оберегайте телефон от падения, ударов и тряски.

- Предохраняйте телефон от влаги. Жидкости содержат минералы, которые способны разрушить внутренние электронные схемы. При попадании в телефон жидкости немедленно просушите телефон и батарею. Расположите телефон вертикально и дайте ему просохнуть. Рекомендуется проверить исправность телефона у дилера или в мастерской техобслуживания.
- Протирайте телефон мягкой тряпкой, слегка смоченной в слабом мыльном растворе. Не используйте для очистки сильнодействующие вещества, растворители или другие вещества с разрушающим воздействием.

ПРОБЛЕМНЫЕ СИТУАЦИИ

Если телефон не включается

Убедитесь, что

- батарея установлена правильно.
- батарея заряжена.
- контакты батареи не повреждены.

Проблемы с записью и модификацией информации

Убедитесь, что в меню не активирована функция **ОГРАНИЧЕНИЕ ЗВОНКА**.

ПРОБЛЕМНЫЕ СИТУАЦИИ 7 - 3

В случае пропажи телефона

Свяжитесь с Вашим оператором и сообщите им код Вашего телефона. В случае кражи сообщите также правоохранительным органам.

Если телефон не работает



Убедитесь, что

- питание телефона включено.
- Вы находитесь в зоне действия сети.
- нарушение не вызвано активированной функцией **ОГРАНИЧЕНИЕ ЗВОНКА**.
- код страны выбран правильно.

Язык

Если язык команд телефона по каким-то причинам был изменен, то при нажатии на клавишу * в течение 5 секунд язык будет изменен на английский. Одновременно будут восстановлены заводские установки. Использование этой клавиши не влияет на занесенные в ячейки памяти данные.

Слабое поле

Отсутствие индикаторов  и  означает нахождение телефона вне зоны действия операторской сети. Вы находитесь в т.н. зоне слабого поля, где величина сигнала слишком низка для обеспечения телекоммуникационной сотовой связи.

По всем интересующим Вас вопросам обращайтесь к дилеру, в сервисный центр или к оператору сети.

